

2026
春

TOHO

研究用

一部キャンペーン対象品のキャンペーン期間は ~2026年6月30日迄

※大幅な為替変動などにより、キャンペーンを中止、もしくはキャンペーン価格を改訂させて頂く場合がございます。予めご了承下さい。

TreffLab

トレフ ディープ ウェルプレート

キャンペーン P12
SBS規格 丸底

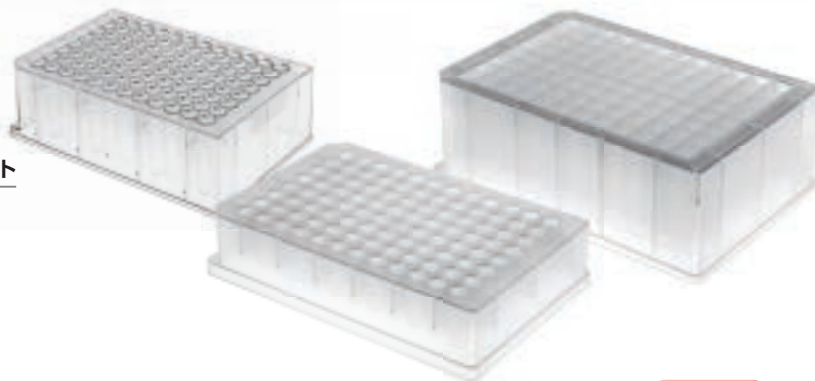

TreffLab

トレフ キャップロックチューブ

キャンペーン P7

Swiss Quality

DNA
低吸着



新商品

ゲノムDNAをワンステップ抽出
PuriSorb®

P106



TreffLab

トレフ スタンダードキャップ チューブ

P6、P8

DNA
低吸着



TreffLab

トレフ PCR チューブ/プレート

P9 ~ 11

DNA
低吸着



アンセル
アセトン/アセトニトリル
耐透過性グローブ

P52
業界初



アンセル
クリーンルーム用グローブ

P58 ~ 59
耐透過性データ
無償で作成致します



チューブ・プレート・ペトリディッシュ

チューブラック

チップ分注

ラベルシール・テーパ

グローブ・洗浄・廃液

ピックアップ製品

ガラス製品・ネッククリップ

機器類

試薬・DNA

SBSフォーマットで反応／保存に

トレフ 96 ウェル ディープウェルプレート



▶ P12

2.2ml

ポリプロピレン製 (角型ウェル)
- 80℃ ~ オートクレーブ (121℃ 20分)

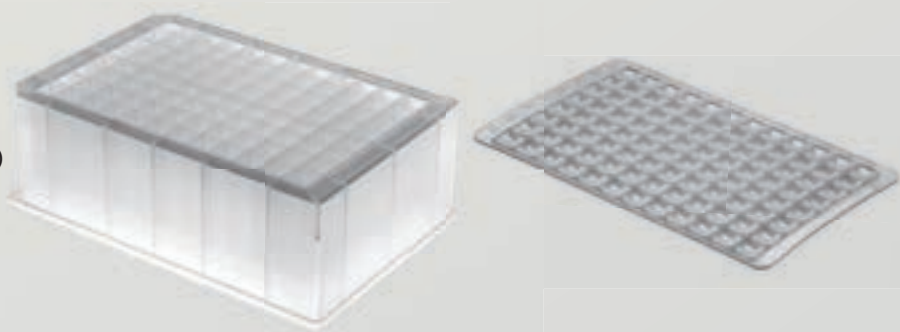

1.2ml

透明ポリスチレン製
- 20℃ ~ 60℃ (オートクレーブ不可)



0.5ml

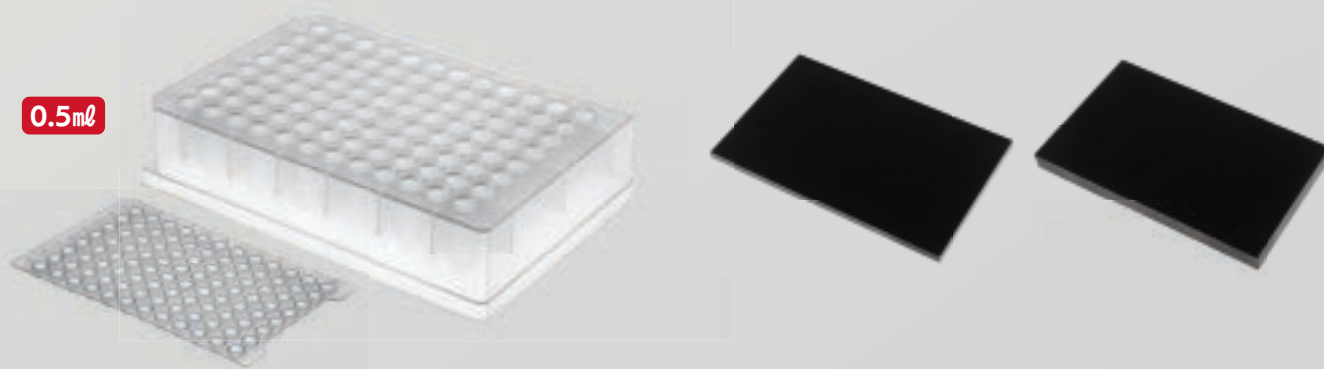

USA Scientific 1.2 ml ディルーション チューブ



▶ P21

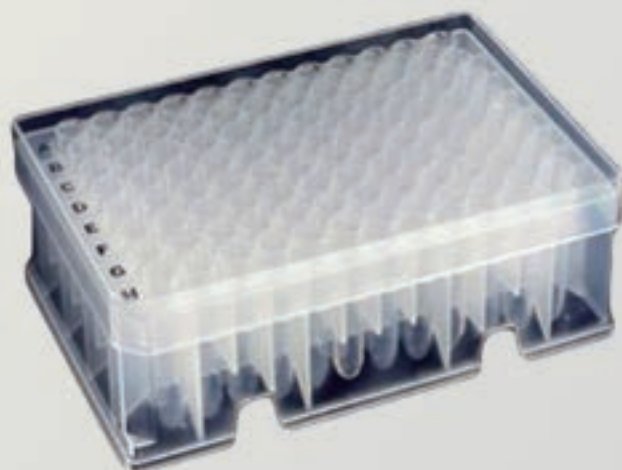

Ansell クリーンルーム用グローブ

やわらかいポリイソプレン製 インナーにも最適

タッチ エヌ タフ 83-500

▶ P59

耐透過性：JIS T 8116 (ASTM F 739) データ保有

耐浸透性：AQL 0.1 (JIS T 8116 クラス 2)

ガンマ線滅菌

クリーンルーム クラス100



幅広い化学物質に高い耐透過性

ケミカル レジスタント 93-360

▶ P58

耐透過性：JIS T 8116 (ASTM F 739) データ保有

耐浸透性：AQL 0.65 (JIS T 8116 クラス 1)

クリーンルーム クラス100

※未滅菌です

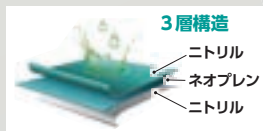

滅菌済ラテックス製

アキュテック 91-225

▶ P59

耐透過性：JIS T 8116 (ASTM F 739) データ保有

耐浸透性：AQL 0.65 (JIS T 8116 クラス 1)

ガンマ線滅菌

クリーンルーム クラス100



滅菌済ニトリル製

タッチ エヌ タフ 93-700

▶ P58

耐透過性：JIS T 8116 (ASTM F 739) データ保有

耐浸透性：AQL 1.5 (JIS T 8116 クラス 2)

ガンマ線滅菌

クリーンルーム クラス100





マウス発情期検出器 MedPro™



NEW



使用例動画

デモ機 5 台で
フル稼働中!!

スミアのギムザ染色とMedProでの測定値の比較

- マウスの発情期の確認には、マウスへの負担が大きく時間もかかるギムザ染色が用いられることがありますが、MedProであればストレスを与えることなく容易に発情期のチェックが行えます

MedPro 測定値 : 12.0 (発情期)

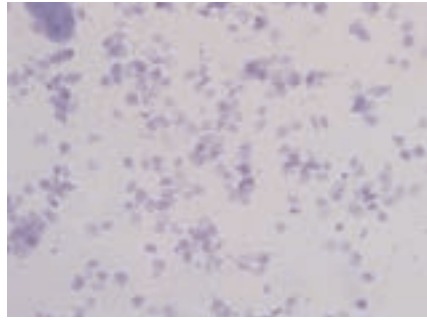

MedPro 測定値 : 1.5 (休止期)

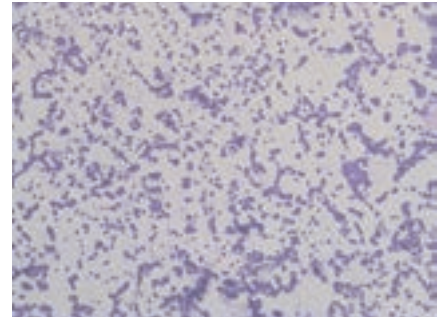

マウス発情期検出器 (MedPro™) は、メスのマウスがいつ繁殖の準備ができたか (発情期と呼ばれる段階) を知るための、シンプルかつ実用的なツールです。ラットでもお使いになれます。

装置の目的

- 雌マウスは生殖周期において様々な段階を経ますが、いつが発情期なのかを知るにより、繁殖や実験、研究に必要な動物の数を最小限に抑えることができます。
- 顕微鏡で膣の細胞をチェックする一般的な方法に比べ、時間を節約し、またマウスに与えるストレスを低減することができます。

装置の仕組み

- この装置の小さく滑らかなプローブをマウスの膣にそっと挿入します。
- 電気抵抗測定: プローブはマウスに害を与えない程度の微弱な電気信号を発信し、膣内の組織の抵抗値を測定します。この抵抗値により、マウスが生殖周期のどの段階にあるかを判定します。
- 発情期には、他の時期に比べて組織の抵抗値が高くなります。装置が閾値、約6kΩより高い抵抗を測定すると、ユーザーにマウスが発情期であることをお知らせします。

装置のメリット

- 迅速かつ無痛、わずか1秒でマウスを傷つけず、ストレスを与えずに測定します。
- 目視チェックや血液・尿検査といった一般的な方法よりも信頼性が高く、迅速に検知することができます。

注文コード	品名	価格	メーカーコード
1012500	マウス発情期検出器 MedPro	¥375,000	MedPro

商品に関して、
またデモに関してのお問い合わせは…

株式会社トーホー 営業部

☎ 03-3654-6611 ✉ sales@j-toho-kk.co.jp

トレフの品質

"Absolutely PURE Right From The Start"

カタログ上でこのシンボルマークが表示されている商品は「微生物を制御した」[ISO 14644-1 Class 8のクリーンルーム]で製造されています。人手は一切触れないよう、手術室並みの防護体制がとられています。

クリーンルーム ピュア

トレフの基本的な品質と純度の基準を表すロゴマークです



品質の各パラメーター

RNase Free	(<math> < 5 \times 10E-9 </math> Kunitz units)
DNase Free	(<math> < 5 \times 10E-6 </math> Kunitz units)
DNA Free	(<math> < 2 </math> pg DNA)
Endotoxins Free	(<math> < 0.001 </math> EU/ml)
PCR inhibitors Free	(<math> < 10 </math> copies)
ATP Free	(<math> < 30 </math> RLU)

ISO/IEC 17025に基づいたリアルタイムPCRにて、分子生物学・微生物学上の分析をスイスの外部機関で行っています。

スイス、トレフ社 (Nolato Treff AG) は、1946年以来熱可塑性素材を使用した高品質の部材の開発・製造に従事しています。産業用、診断用、医療分野の高精度プラスチック部品の製造とは別に、TreffLabのブランド名の下、DNAフリーのラボ向け製品を製造し、独自のネットワークを通じて世界中に供給してきました。

同社はISO 9001、ISO 13485、ISO 22000を認証取得しています。射出成型設備は80以上、敷地は12,500 m²にも及びます。そのうち2,500 m²は微生物を制御したクリーンルームのエリアです。



トップレベルのスイス品質

トレフ社のラボ用消耗品は微生物を制御したISO Class 8のクリーンルームの最新のラインで製造され、世界中で使用されています。

製品の品質の継続的なモニタリングや、外部の専門家によるクリーンルームの監査・再認定により、トップレベルのスイス品質が保証されています。

製品に関する情報 - 証明書やテクニカルデータシートはいつでもご請求ください。



DNA 低吸着 LoTrace DNA™

1.5 ml スタンダードキャップ マイクロチューブ

1.5 ml キャップロックチューブ

リアルタイム PCRによる他社製品との比較

各社1.5 mlチューブを使用してDNA溶液を20℃で2時間インキュベートし、リアルタイムPCRへ。チューブへのDNAの吸着が少ないほど縦軸のCt Mean値が低くなることを示します。(スイス、Biolytix AGにて行われた試験データ)

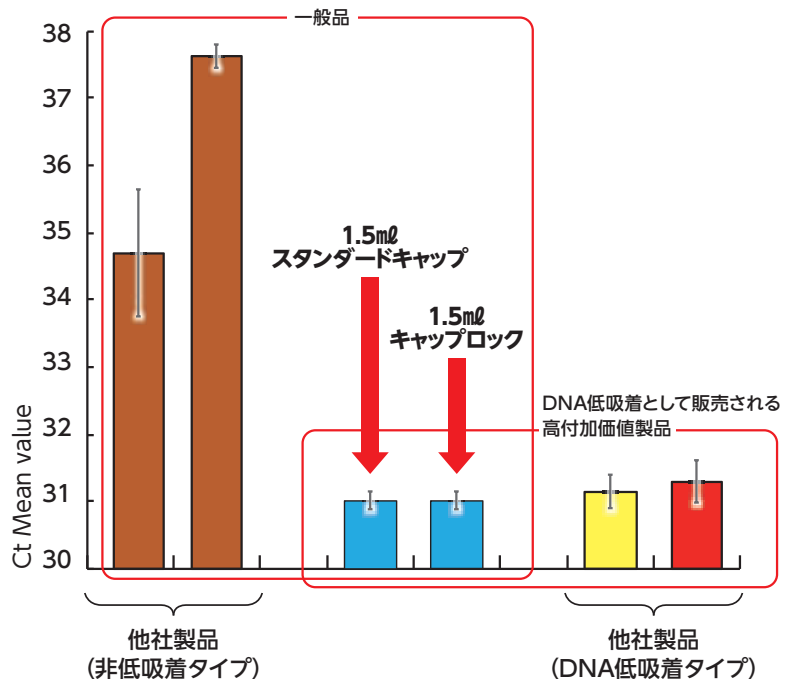

普段使いがDNA低吸着

スイス製

1.5 ml スタンダードキャップ チューブ



RNase/DNase Free

Human DNA Free

PCR inhibitors Free

Endotoxins Free

ATP Free



CleanRoom[®]
PURE



LoTrace[®]
DNA



イージーフィット
一般的な用途に便利
な開け閉めのしやすい
キャップです

SAMPLE

Ready to Use

注文コード 0300100
メーカーコード 96.07246.9.01
¥3,800 / 1,000本

DNA 低吸着

LoTrace DNA™

日頃お使いのチューブがDNA低吸着になります

- RNase, DNase, Human DNA, PCR inhibitors, Endotoxins, ATP を含まない製品です
- ISO14644-1 Class 8のクリーンルームで製造されています
- パージンポリプロピレンで製造されています
- 成型時に潤滑剤、界面活性剤は一切使用されておらず、表面のコーティングなどもありません

最大遠心力：～30,000xg
オートクレーブ可能：121℃、20分
温度範囲：-190℃～121℃



包装がジップ式になりました

0.5 ml スタンダード キャップ チューブ (イージーフィット)



CleanRoom[®]
PURE



LoTrace[®]
DNA



DNA 低吸着

LoTrace DNA™



イージーフィット
一般的な用途に便利
な開け閉めのしやすい
キャップです

スイス、トレフブランドのベストセラーチューブを
お求めやすい価格で

- RNase, DNase, Human DNA, PCR inhibitors, Endotoxins, ATPフリー
- ISO14644-1 Class 8のクリーンルームで製造されています
- パージンポリプロピレンで製造されています
- 成型時に潤滑剤、界面活性剤は一切使用されていません

遠心：～30,000xg
オートクレーブ：121℃、20分
温度範囲：-190℃～121℃

0.5 ml 注文コード 0301000
メーカーコード 96.04625.9.01
500本入 ¥2,800

SAMPLE

Ready to Use

トレフチューブ・チップをご購入いただいたお客様を、抽選で東京ドーム巨人戦にご招待しております。ご応募いただきましたお客様は2026年度に実施される試合の抽選の対象とさせていただきます。5000本につき1枚、10000本につき3枚の抽選応募はがきを同封いたします。奮ってご応募ください。お待ちしております。

キャップロック チューブ

キャンペーン

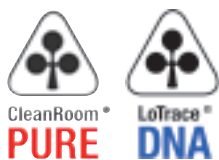

0.5ml



0.5 ml 注文コード 0301500
メーカーコード 96.10833.9.01
500 本入 ¥3,700

キャンペーン価格
¥2,960/@6.0

1.5ml



1.5 ml 注文コード 0300400
メーカーコード 96.08668.9.01
1,000 本入 ¥7,500

キャンペーン価格
¥6,000/@6.0

2.0ml



2.0 ml 注文コード 0301800
メーカーコード 96.10834.9.01
500 本入 ¥4,500

キャンペーン価格
¥3,600/@7.2

1. クリップでしっかりとロックします
2. リップできちんとシールします
3. 曲げやすいヒンジできちんと閉まります



キャップロック
ロックするシステムで、
キャップが開いてしま
うのを防ぎます。

DNA 低吸着

LoTrace DNA™

- RNase, DNase, Human DNA, PCR inhibitors, Endotoxins, ATP フリー
- ISO14644-1 Class 8のクリーンルームで製造されています
- パージンポリプロピレンで製造されています
- 成型時に潤滑剤、界面活性剤は一切使用されていません

遠心：～30,000xg (2.0ml チューブは～20,000xg)
オートクレーブ：121℃、20分
温度範囲：-190℃～121℃

SAMPLE

Ready to Use

チューブ オープナー (5色セット)



0.2ml～2.0ml チューブに使用でき、
軽く、しかも安全にキャップを開けることができます。

注文コード 0309510
レッド、オレンジ、イエロー、グリーン、ブルー各1本 **¥1,300**



ピペットを持ったまま使えるチューブ キャップ オープナー

チューブ ポッパー



- リングに指を通せばピペットを持ったままキャップが開けられます
使いやすい指を通してご使用下さい
- てこの原理でキャップを開けますので、指で繰り返しキャップを
開けるストレスから解放されます
- ほとんどのマイクロチューブでお使いいただけます

注文コード	品名	価格	メーカーコード
0771650	チューブポッパー	¥5,300	TPOP-1000



ペレット ミキサー



- サンプルの混合等にお使いください
- トレフチューブの形状にあわせてあります
- ポリプロピレン製

SAMPLE
AUTOCLAVE

注文コード	品名	入数	価格	メーカーコード
0310000	ペレットミキサー 1.5ml 用	50 本	¥14,100	96.07339.9.03
0310010	ペレットミキサー 0.5ml 用		¥15,600	96.07338.9.03



カラーチューブ

1.5 ml スタンダードキャップ チューブ (カラー / 遮光ブラック)



キャップは開け閉めのしやすいイージーフィット
CleanroomPure 品質のカラーチューブです

- RNase, DNase, Human DNA, PCR inhibitors, Endotoxins, ATP フリー
- ISO14644-1 Class 8のクリーンルームで製造されています
- パージンポリプロピレンで製造されています
- 成型時に潤滑剤、界面活性剤は一切使用されていません



DNA 低吸着

LoTrace DNA™

イージーフィット
一般的な用途に便利
な開け閉めのしやすい
キャップです

遠心: ~30,000xg
オートクレーブ: 121℃、20分
温度範囲: -190℃~121℃

SAMPLE Ready to Use

注文コード	品名	カラー	入数	価格	メーカーコード
0300110		ローズ			96.07246.2.01
0300120		イエロー			96.07246.4.01
0300130	1.5 ml スタンダード キャップチューブ	グリーン	1000 本	¥5,800	96.07246.5.01
0300140		ブルー			96.07246.6.01
0300150		遮光ブラック		¥7,400	96.07300.0.01

カラーチューブ

0.5 ml スタンダードキャップ チューブ (カラー / 遮光ブラック)



キャップは開け閉めのしやすいイージーフィット
CleanroomPure 品質のカラーチューブです

- RNase, DNase, Human DNA, PCR inhibitors, Endotoxins, ATP フリー
- ISO14644-1 Class 8のクリーンルームで製造されています
- パージンポリプロピレンで製造されています
- 成型時に潤滑剤、界面活性剤は一切使用されていません



DNA 低吸着

LoTrace DNA™

イージーフィット
一般的な用途に便利
な開け閉めのしやすい
キャップです

遠心: ~30,000xg
オートクレーブ: 121℃、20分
温度範囲: -190℃~121℃

SAMPLE Ready to Use

注文コード	品名	カラー	入数	価格	メーカーコード
0301010		ローズ			96.04625.2.01
0301020		イエロー			96.04625.4.01
0301030	0.5 ml スタンダード キャップチューブ	グリーン	500 本	¥2,900	96.04625.5.01
0301040		ブルー			96.04625.6.01
0301050		遮光ブラック		¥3,700	96.07456.0.01

トレフ PCR/qPCR チューブ・プレート



- RNase、DNase、Endotoxin、humanDNAfreeです
- オートクレーブにかけられます (121℃、20分)
- ほとんどのサーマルサイクラーに使えます
- 肉厚は薄く均一で、熱の伝わりに優れています
- 高品質のポリプロピレンが使用されています

DNA低吸着



シングルPCRチューブ

SAMPLE

DNA低吸着



注文コード	容量	カラー	入数	価格	メーカーコード
0302000		クリアー		¥9,200	96.09852.9.01
0302010	0.2ml	ローズ	500 × 2	¥9,600	96.09852.2.01
0302020		イエロー		¥9,600	96.09852.4.01

注文コード	容量	カラー	入数	価格	メーカーコード
0302030		グリーン		¥9,600	96.09852.5.01
0302040	0.2ml	ブルー	500 × 2	¥9,600	96.09852.6.01
0301250	0.5ml	クリアー	500 × 2	¥9,000	96.10385.9.01

8連PCRチューブ／キャップ

SAMPLE

DNA低吸着



フラットキャップ

チューブ 0.2ml 8×125ストリップ

注文コード	カラー	価格	メーカーコード
0302100	クリアー	¥9,500	96.10560.9.01
0302110	ローズ		96.10560.2.01
0302120	イエロー		96.10560.4.01
0302130	グリーン	¥9,800	96.10560.5.01
0302140	ブルー		96.10560.6.01

キャップ 8×125ストリップ

注文コード	キャップ	カラー	価格	メーカーコード
0302250		クリアー	¥7,700	96.10580.9.01
0302260		ローズ		96.10580.2.01
0302270	ドーム	イエロー	¥7,900	96.10580.4.01
0302280		グリーン		96.10580.5.01
0302290		ブルー		96.10580.6.01
0302200	フラット	クリアー	¥7,900	96.10570.9.01

キャップシーラー



注文コード	価格	メーカーコード
0435170	¥8,800	1442-5360

8連qPCRチューブ／キャップ

SAMPLE

DNA低吸着



注文コード	チューブ/キャップ	カラー	価格	メーカーコード
0302500	8連チューブ 125ストリップ	ホワイ	¥20,500	96.10820.9.01
0302200	8連フラットキャップ 125ストリップ	クリアー	¥7,900	96.10570.9.01

PCRプレート 96/384ウェル

SAMPLE DNA低吸着



写真	注文コード	ウェル数	容量	スカート	プロファイル	材質	カラー	入数	価格	メーカーコード
A	0302399	96	0.15ml	フル	ロー	PP	クリアー	50 (10 × 5)	¥40,700	96.11203.9.01
B	0302400	96	0.2ml	ハーフ	スタンダード	PP	クリアー	50 (10 × 5)	¥26,700	96.11204.9.01
C	0302401	96	0.15ml	ハーフ	ロー	PP	クリアー	50 (10 × 5)	¥26,700	96.11205.9.01
D	0302402	96	0.15ml	ハーフ	ロー	PP	クリアー	50 (10 × 5)	¥26,700	96.11206.9.01
E	0302403	96	0.2ml	なし	スタンダード	PP	クリアー	50 (10 × 5)	¥26,700	96.11207.9.01
F	0302404	96	0.15ml	なし	ロー	PP	クリアー	50 (10 × 5)	¥26,700	96.11208.9.01
G	0302700	384	40ul	フル		PP	クリアー	50 (10 × 5)	¥46,300	96.09974.9.01

qPCRプレート 96ウェル

SAMPLE DNA低吸着

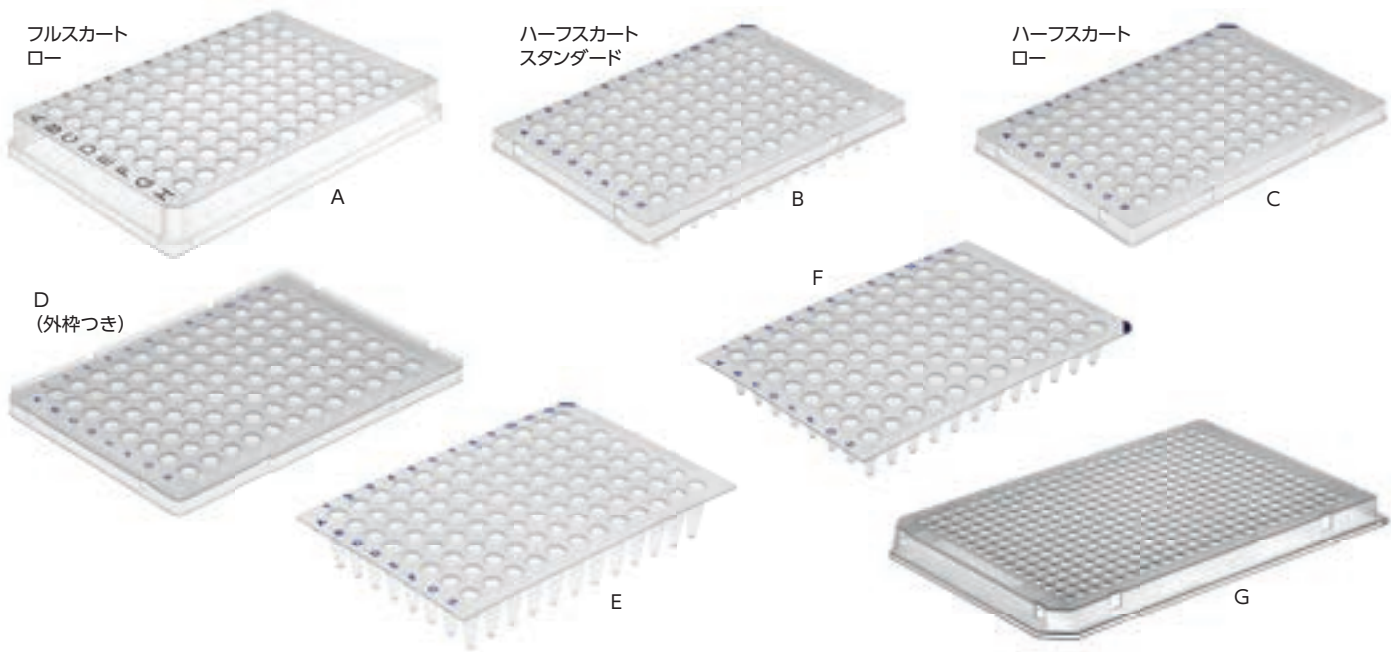

写真	注文コード	ウェル数	容量	スカート	プロファイル	材質	カラー	入数	価格	メーカーコード
A	0302601	96	0.15ml	フル	ロー	PP	ホワイ	50 (10 × 5)	¥41,900	96.11197.9.01
B	0302602	96	0.2ml	ハーフ	スタンダード	PP	ホワイ	50 (10 × 5)	¥27,600	96.11198.9.01
C	0302603	96	0.15ml	ハーフ	ロー	PP	ホワイ	50 (10 × 5)	¥27,600	96.11199.9.01
D	0302604	96	0.15ml	ハーフ	ロー	PP	ホワイ	50 (10 × 5)	¥27,600	96.11200.9.01
E	0302605	96	0.2ml	なし	スタンダード	PP	ホワイ	50 (10 × 5)	¥27,600	96.11201.9.01
F	0302606	96	0.15ml	なし	ロー	PP	ホワイ	50 (10 × 5)	¥27,600	96.11202.9.01

大幅値下げ!!

Roche® LightCycler® 480用 qPCRプレート 96/384ウエル

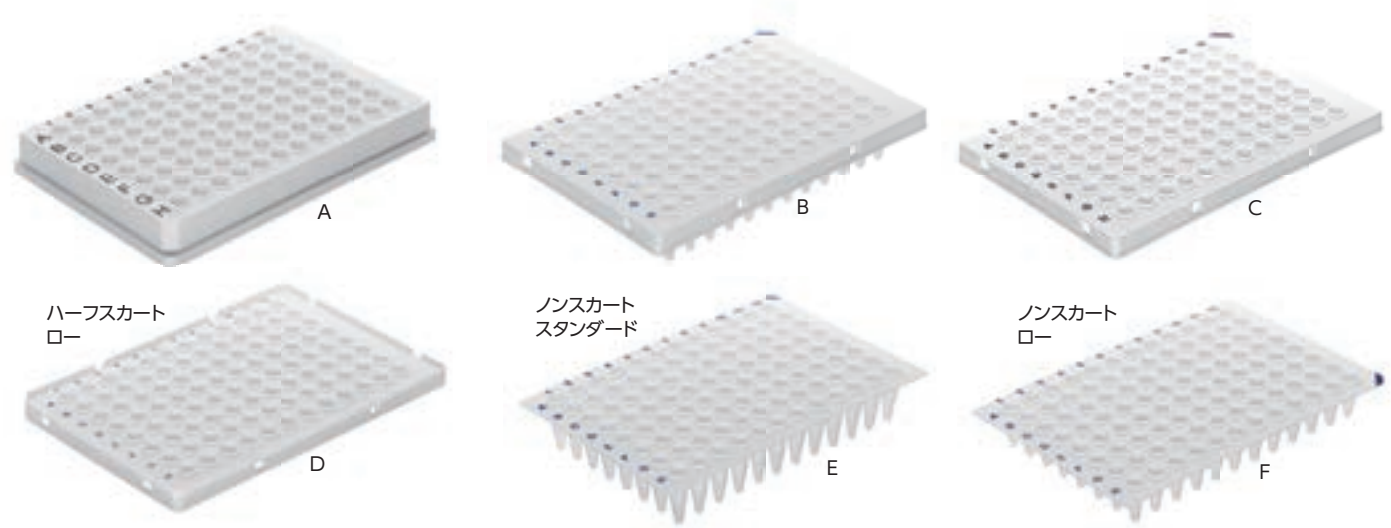

SAMPLE **キャンペーン** DNA低吸着



写真	注文コード	ウエル数	容量	スカート	プロファイル	材質	カラー	入数	価格	キャンペーン価格	メーカーコード
G	0302590	96	0.15ml	ハーフ	ロー	PP	ホワイト	50 (10×5)	¥61,100	→ ¥29,000	96.10867.9.01
H	0302600	96	0.15ml	ハーフ	ロー	PP	ホワイト	50 (10×5)	¥70,400	→ ¥38,500	96.10868.9.01
I	0302610	384	40ul	フル		PP	ホワイト	50 (10×5)	¥54,400	キャンペーン対象外	96.10180.9.01

シーリング
フイルムつき

LightCycler®はRoche社の登録商標です。

ショートランでもタイマーでも、2つのモードでスピンドウン

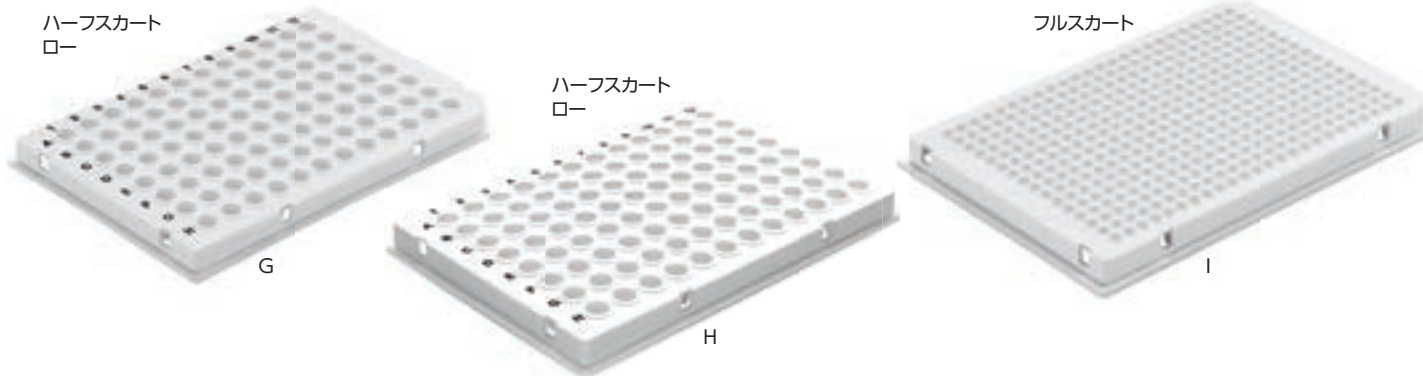
PCRプレート用遠心機 MS-MC

キャンペーン



NEW

【主な特長】

- シンプルで取り扱いも簡単です
- リッドは95°開きますのでプレートの出し入れが簡単です
- スカートの有無を問わず、様々なタイプのPCRプレートに対応します
- ショートランとタイマーでの運転、2つのモードがあります

【主な機能と仕様】

タイマー：～99分/99秒
 遠心速度：500～3000rpm
 最大遠心力：500×g
 プレーキ：20±5秒
 消費電力：45W
 サイズ：W220×L245×H200mm
 重量：2.5kg

注文コード	品名	価格	キャンペーン価格
1007800	PCRプレート遠心機 MS-MC	¥120,000	→ ¥56,900

トレフ ディープウェルプレート

キャンペーン

- ANSI SLAS 2004 フットプリントに準拠しており、ロボットにも対応しています
図面が必要な場合はご請求下さい
- 気密度、平面度、肉厚は100%自動で管理されています

- RNase, DNase free
- human DNA free
- PCR inhibitors free
- endotoxins free
- ATP free

**CleanRoom[®]
PURE**

- パージン樹脂製で、添加剤は一切使用されていません
- 成型時に潤滑剤、界面活性剤は一切使用されていません
- ISO 14644-1 クラス 8 のクリーンルームで製造、微生物も厳格に管理されています

2.2mL ポリプロピレン製 (角型ウェル) -80℃ ~ オートクレーブ (121℃ 20分)



角型ウェル用 カバー (オートクレーブ不可)

 メーカーコード 96.09537.9.01
0310700 ¥420 / 1枚

SAMPLE

注文コード	ウェル容量	材質	滅菌	リム	価格	キャンペーン価格	入数	メーカーコード
0310500	2.2mL	PP	未滅菌	—	¥2,500	→ ¥2,000	4枚	96.09799.9.01
0310510		PP	滅菌	—	¥3,200	→ ¥2,560	4枚	96.09971.9.01

1.2mL 透明ポリスチレン製 -20℃ ~ 60℃ (オートクレーブ不可)



トレフ ディープウェルプレート 遠心用マット

 トレフのディープウェルプレートは、遠心用マット使用時6000xg
使用しない場合は2000xgまでの遠心が可能です

丸型ウェル用 カバー (オートクレーブ不可)

 メーカーコード 96.09711.9.01
0310250 ¥7,600 / 10枚

注文コード	適応プレート	厚さ	入数	価格	メーカーコード
0310840	2.2 / 1.2mL	4mm	10枚	¥7,600	96.11680.9.02
0310830	0.5mL	8mm	10枚	¥10,900	96.11680.9.01

SAMPLE

注文コード	ウェル容量	材質	滅菌	リム	価格	キャンペーン価格	入数	メーカーコード
0310100	1.2mL	PS	未滅菌	なし	¥2,700	→ ¥1,920	4枚	96.08564.9.01
0310110		PP	未滅菌	なし	¥2,700	→ ¥1,920	4枚	96.08996.9.01
0310170		PS	未滅菌	付	¥2,700	→ ¥1,920	4枚	96.10841.9.01
0310180		PP	未滅菌	付	¥2,700	→ ¥1,920	4枚	96.10842.9.01
0310150		PS	滅菌	なし	¥3,300	→ ¥2,400	4枚	96.08882.9.01
0310160		PP	滅菌	なし	¥3,300	→ ¥2,400	4枚	96.09118.9.01
0310190	0.5mL	PS	滅菌	付	¥3,300	→ ¥2,400	4枚	96.10851.9.01
0310200		PP	滅菌	付	¥3,300	→ ¥2,400	4枚	96.10852.9.01
0310800		PP	未滅菌	付	¥3,600	→ ¥2,880	7枚	96.09851.9.01
0310810		PP	滅菌	付	¥4,600	→ ¥3,680	7枚	96.09965.9.01

 ※それぞれ8パックで小箱
32パックで大箱となります

通気性のあるメンブレン

ブリーズ イージー / イージーアー



ブリーズイージー

- 酸素、二酸化炭素、水蒸気の交換を可能にすると同時に、微生物 / ウイルス汚染やウェル間のカrossコンタミネーションを防止します
- 粘着フィルムは正常な細胞増殖を可能にし、細胞ベースの生物学のおよび免疫学的アッセイ、細胞選択、スクリーニング、その他の手順を容易にします

仕様

ガンマ線滅菌済
 ポリウレタン製
 酸素交換速度：553.5cc/100in²/24h
 CO₂交換率：3781cc/100in²/24h
 水蒸気交換率：0.7kg/m²/24h

ブリーズイージーアー

- 酸素、炭酸ガス、水蒸気の迅速かつ均一な透過を可能にし、細胞の成長を促します
- 多くの苛性剤および有機溶媒に耐性があります

仕様

ガンマ線滅菌済
 不織レイヨン製
 酸素交換速度：～4.2kg/m²/24時間
 CO₂交換率：～4.2kg/m²/24時間
 水蒸気交換率：4.2kg/m²/24時間

プレート用

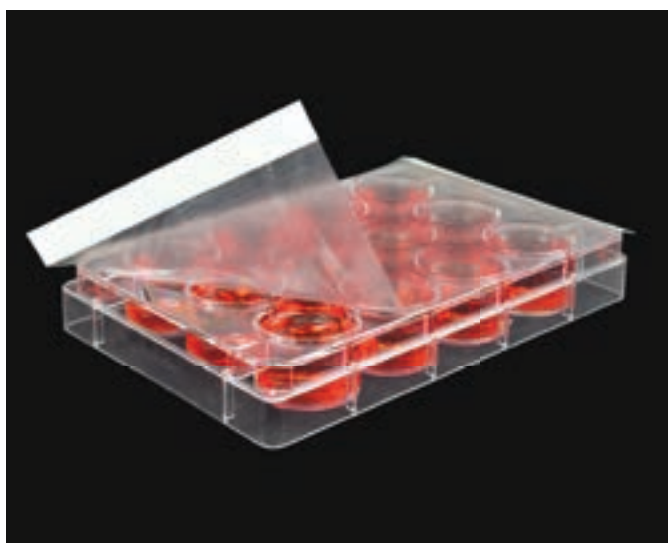

ブリーズイージー

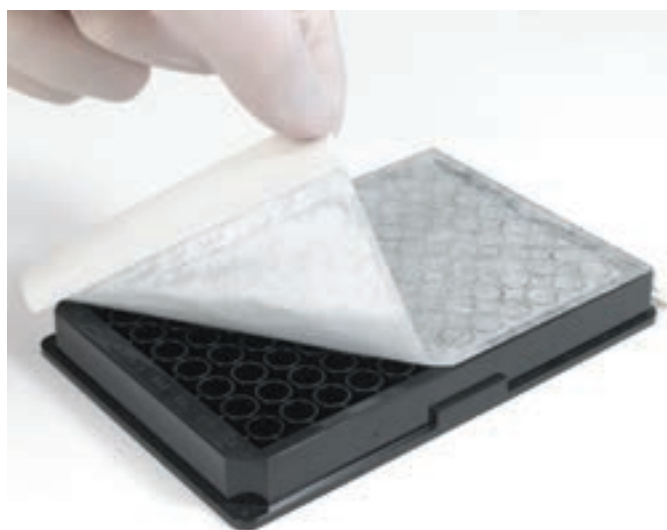

ブリーズイージーアー

ペトリディッシュ用



ブリーズイージー (φ100mmまでカバー)

マイクロチューブ用



ブリーズイージー



ブリーズイージーアー

注文コード	品名	サイズ(mm)	入数	価格	メーカーコード
0765050	ブリーズイージー			¥24,000	BEM-1
0765060	ブリーズイージーアー	マイクロプレート		¥19,800	BERM-2000
0765085	ブリーズイージー	ペトリディッシュ	100	¥24,400	BEMP-1000
0765070	ブリーズイージー			¥14,500	BMTM-1000
0765080	ブリーズイージーアー	マイクロチューブ		¥14,500	BMTM-2000

圧力がかかった部分だけ接着

トレフ シーリング フォイル

キャンペーン



- 分析や保管の際に、サンプルをコンタミから守ります
- 接着剤はマイクロカプセルに封じ込められており、圧力がかかった部分以外はサンプルに触れることはありません
- 透明度が高く、リアルタイムPCRに最適です
- 使用温度範囲：-40℃～120℃
- 材質：PET

30% OFF



使用後

使用前



SAMPLE

注文コード	入数	価格	キャンペーン価格	メーカーコード
0302800	100枚	¥32,400	→ ¥22,600	96.09597.9.01

粘着フィルム

テンプレート シーリング フィルム (ヒートシール)



- 96穴用の粘着フィルムでサンプルのロスを防ぎDNA増幅での温度範囲で使用できます (-40℃～125℃、湿度75%)

SAMPLE

注文コード	滅菌	入数	価格	メーカーコード
0435210	未滅菌	100枚	¥30,500	2921-0000
0435220	滅菌済み		¥41,600	2921-0010



粘着フィルム

NAL-96 シーリング フィルム



- プローブやチップまたサンプルが接着剤に触れることなく取り出せます
- 2層構造のフィルムで、プレート全体をしっかりとシールします
- ウェルの上の90%には接着剤がついていません
- 上の層は簡単につき破れるポリエチレン製で接着剤がついていません
- 下の層はポリプロピレン製でウェルに合わせて穴が開けてあります
- オートサンプラーやロボットに最適で、エアゾールによるコンタミが防げます

SAMPLE

注文コード	滅菌	入数	価格	メーカーコード
0435270	未滅菌	50枚	¥47,500	2923-5000

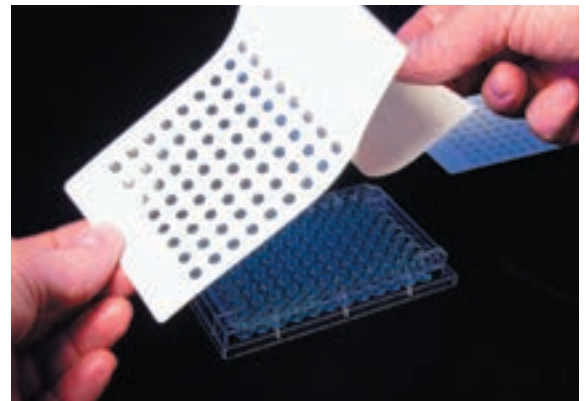

プリカット粘着フィルム

アルミナシール

DIVERSIFIED BIOTECH

- 低温保存、インキュベーション、輸送、遮光が必要なサンプルなどに使えます
- 約70ミクロンのアルミホイルでピペットで突き刺せます
- 滅菌済み
- -80℃～110℃で使用できます
- 耐薬品性がよく、溶剤やジメチルスルホキシド（DMSO）にも耐えます

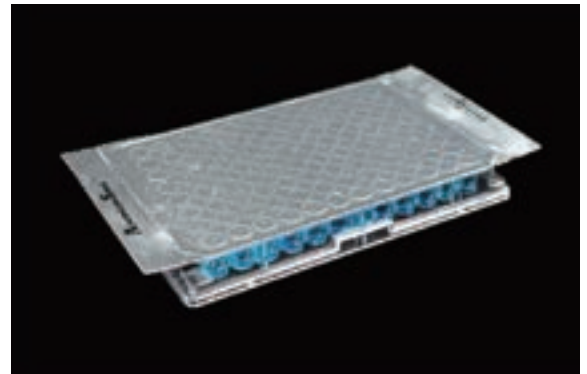

SAMPLE

注文コード	品名	サイズ(mm)	入数	価格	メーカーコード
0764950	アルミナシール	152.4 × 82.5	100 枚	¥23,000	ALUM-1000

粘着フィルム チップで突き刺せます!

タイタートップ (ガンマー線滅菌済み)

DIVERSIFIED BIOTECH

- マイクロプレート用粘着フィルムです
- サンプルの蒸発、こぼれ、コンタミを防ぎます
- 152.4mm × 82.5mm × 0.11mm
- ピペッチップを突き刺してサンプルの回収ができます
- 使用温度範囲：-40℃～80℃（連続でなければ100℃）
- 湿度：100%



SAMPLE

注文コード	入数	価格	メーカーコード
0765200	50 枚	¥11,800	TTOPS-50
0765300	100 枚	¥20,200	TTOPS-100



ソフトラバーローラー

DIVERSIFIED BIOTECH

- ソフトラバー製のローラーでタイタートップやブリーズイージーメンブレンあるいは他のマイクロプレートシーリングフィルムに最適です
- シーリングメンブレンを均一に貼りつけることができます
- メンブレンの上を転がすだけで各ウェルをきっちりシールできウェル間のコンタミや漏れを防ぐことができます
- ローラーは約101mm幅です



注文コード	価格	メーカーコード
0765350	¥7,300	BRAY-4000

ペトリディッシュ周辺製品



ブリーズイージー ペトリディッシュ用 (ガス透過性)

ガス透過性、使いやすいストリップタイプ 100枚入

通気性

- 通気性がありますので酸素やCO₂のガス交換が可能です
- 細胞の培養や保存の際に、微生物やウイルスのコンタミを防ぎます
- 使いやすいようカットされており、台紙がついています
- 十分伸びますのでφ100mmのペトリディッシュまでカバーします



注文コード	価格	メーカーコード	SAMPLE
0765085	¥24,400	BEMP-1000	

サイズ: 283mm×16mm
温度範囲: -80℃~100℃

ペトリ ディッシュ ディスペンサー



写真A

- アクリル製ホルダーで、実験台の上に置か、壁に取りつけて使います

写真B

- エポキシ樹脂でコートされたスチール製でオートクレーブ可
- 少量のインキュベーションに最適です

在庫限り

注文コード	写真	材質	枚数	サイズ(mm)	価格	メーカーコード
0668400	A	アクリル	30	203 × 101 × 228	¥21,500	HS23452
0668500	B	スチール	6	85 × 90 × 110	¥4,200	HS23455



コロニーの分離に

クローニング シリンダー



- コロニー同志が混じらないように分離させるガラスシリンダーです
- 化学的に不活性なポロシリケートガラス製です
- 両端が研磨されています
- サイズは4種類あります

注文コード	外径(mm)	内径(mm)	高さ(mm)	価格	メーカーコード
0516000	6	4	8	¥17,700	1980004
0516010	8	6	8	¥39,300	1980003
0516020	10	8	8	¥46,300	1980005
0516030	10	8	10	¥43,600	1740174



ペトリシール



シーリングテープ
-40℃~70℃

- シャーレ、マイクロプレート用のシーリングテープです
- 耐水性があり、ほとんどの溶媒やアルカリに耐えます
- 使用温度範囲: -40℃~70℃ (連続でなければ100℃まで)

注文コード	カラー	テープ幅	長さ	価格	メーカーコード
0761800	クリアー				PSEAL-108C
0761810	ホワイト				PSEAL-108W
0761820	レッド	12.7 mm	32.4 m	¥10,200	PSEAL-108R
0761830	イエロー				PSEAL-108Y
0761840	ブルー				PSEAL-108B



ペトリ ステッカー



- ペトリディッシュの底に貼りつけるステッカーです
- 4℃～42℃の範囲でははがれません
- ステッカーは直径76.2mm

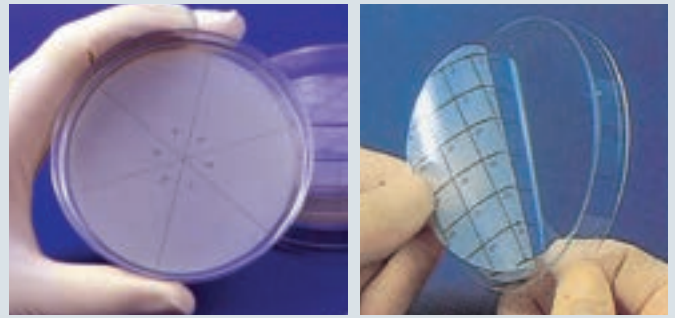

No	注文コード	分画	入数	価格	メーカーコード
①	0765150	正方形 32分画	36枚	¥7,200	PSTK-1000
②	0765120	正方形 50分画			PSTK-1050
③	0765130	正方形 70分画			PSTK-1070
④	0765140	正方形 100分画			PSTK-1100
⑤	0765160	60°、6分画			PSTK-2000
⑥	0765170	45°、8分画			PSTK-2010
⑦	0765180	30°、12分画			PSTK-2020
⑧	0765190	22.5°、16分画			PSTK-2030

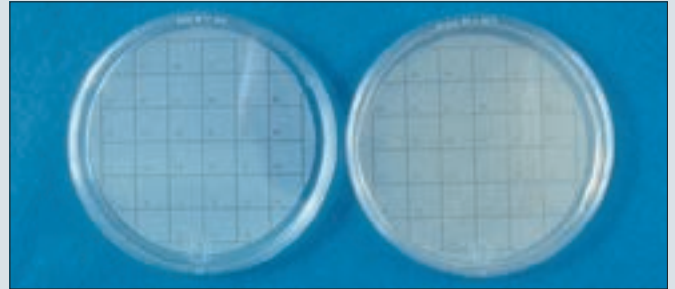

寒天培地を入れる前

寒天培地を入れた後

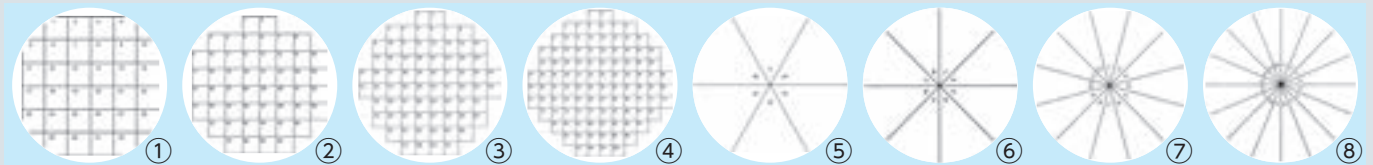

非常にスムーズな回転です

ペトリターン



Mタイプ (手動式)

- ターンテーブルにペトリディッシュを乗せ、手で回して使います
- 両面使え、片面にはφ100mm、反対の面にはφ150mmまでのペトリディッシュが乗ります

Eタイプ (電動式)

- 連続回転またはフットスイッチ (別売り¥30,900) による間欠回転ができます
- φ100mmのペトリディッシュ用で、回転スピードは10～80rpmです

注文コード	品名	サイズ(mm) / 仕様	価格	メーカーコード
0936000	ペトリターンM	φ150 × 45	¥79,000	3.361.102
0936050	ペトリターンE	150 × 55 × 220	¥183,000	3.361.202



Eタイプ



Mタイプ (両面仕様)

ディスポ スプレッター



- 表面が滑らかで培地を傷つけません
- ABS樹脂製で滅菌済みです
- デルタ型 (ガンマ線滅菌): 172 × 37 × 14mm
- L字型 (EOG滅菌): 146 × 38mm / 4mmφ



デルタ型



L字型

注文コード	品名	包装	入数	価格	メーカーコード
0672050	デルタ型ディスポスプレッター	個別	500	¥27,500	HS8151
0672000	L字型ディスポスプレッター	10本	500	¥24,900	HS8171B

ウォームアップなしですぐに使える白金耳滅菌器

shuett solaris シュット ソラリス

schuett•biotec

炎なし 待機時間なし 操作いらず



- 電源につなぐだけですぐに使えます 900～1300℃
- スイッチではなく赤外線センサーで始動しますから片手で使えます
- 5秒または7秒のタイマーがついています
- 滅菌チェンバーは石英ガラス製で、外してクリーニングができます
- 4段階に角度が変えられます
- 丈夫な構造で、機械的な摩擦箇所はありません
- 使用中の発熱量は少なく、発熱は滅菌時間によります
- 使用していない時には電力は消費されません
- グリーンベンチ内で威力を発揮します
発熱量が少ないので空気の流れを阻害しません
煤が出ないのでHEPAフィルターに影響しません
- 嫌気環境や屋外でも使用できます

仕様

サイズ (W×D×H) : 152×210×195 mm
 重量 : 約2.5 kg
 温度 : 900～1300℃
 電源 : 100～120 VAC、50～60 Hz、
 500 W (短時間)
 防水・防塵 : IP20

注文コード	品名	価格	メーカーコード
0936350	schuett solaris シュットソラリス 白金耳滅菌器	¥316,000	3899582

イノキュレーション ループ・ループホルダー・ループホルダーラック

schuett•biotec

ループ

- 材質はステンレスとプラチナイリジウム
- ループの径は1、2、3、5 mmの4種類



注文コード	ループ径	材質	価格	メーカーコード
0936201	1 mm	ステンレス	¥19,100 / 10本	3.686.112
0936202	2 mm			3.686.122
0936203	3 mm			3.686.132
0936205	5 mm			3.686.152
0936251	1 mm	プラチナイリジウム	¥19,900 / 1本	3.686.212
0936252	2 mm			3.686.222
0936253	3 mm			3.686.232
0936255	5 mm			3.686.252

ループホルダー

- ホルダーの長さは160 mmと240 mm

注文コード	長さ	価格	メーカーコード
0936300	160 mm	¥6,900	3.686.362
0936301	240 mm	¥7,700	3.686.442



ラック

- ラックはPV製で6本立て

注文コード	形状	サイズ	価格	メーカーコード
0936320	丸型	φ80 × 50 mm	¥24,300	3.687.082
0936321	角型	180 × 50 × 50 mm	¥28,200	3.687.182



イノキュレーティング ループ/ニードル ディスポーザブル

Simport

- 滅菌済みのプラスチック白金耳でディスポーザブルです
- 使い捨てですから白金耳の不十分な滅菌によるクロスコンタミが防げます
- 一袋25本入りで、袋は一度開けても再び閉じられるファスナー付きですから残ったループの滅菌状態が長く保てます

注文コード	品名	カラー	バック	入数	価格	メーカーコード
0610010	ループ 1 ul	ブルー				L200-1
0610020	ループ 10 ul	イエロー	25本	1,000	¥19,000	L200-2
0610030	ニードル	ホワイト				L200-3



クライオバイアル

Simport

- 凍結保存用 ●ガンマ線滅菌済み ●DNase-free ●RNase-free ●Pyrogen-free
- DNA-free ●目盛り、書き込み用マーキングエリア付き ●-196℃（気相のみ）で保存が可能です
- 丸底のみ～17,000xgまで遠心可能です

T309 シリーズ



アウターキャップ

① リップシール **アウターキャップ**

注文コード	容量(mL)	底の形状	サイズ(mm)	入数	価格	メーカーコード
0600110	1.2	自立型	12.5 × 43	100本	¥5,300	T309-1A
0600000	2	丸底	12.5 × 48	100本	¥5,300	T309-2
0600010	2	自立型	12.5 × 49	100本	¥5,300	T309-2A
0600210	3	自立型	12.5 × 72	100本	¥5,800	T309-3A
0600310	4	自立型	12.5 × 78	100本	¥6,200	T309-4A
0600410	5	自立型	12.5 × 92	100本	¥6,800	T309-5A

SAMPLE

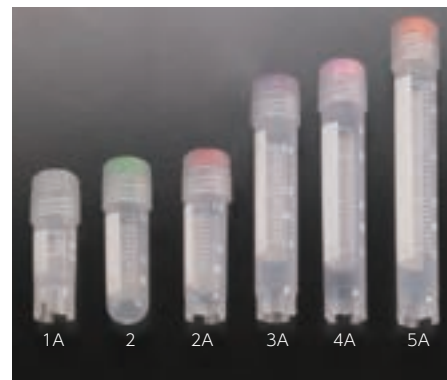

T310 シリーズ



アウターキャップ

① シリコンワッシャー **アウターキャップ**

注文コード	容量(mL)	底の形状	サイズ(mm)	入数	価格	メーカーコード
0600130	1.2	自立型	12.5 × 43	100本	¥6,400	T310-1A
0600020	2	丸底	12.5 × 48	100本	¥6,400	T310-2
0600030	2	自立型	12.5 × 49	100本	¥6,400	T310-2A
0600230	3	自立型	12.5 × 72	100本	¥7,000	T310-3A
0600330	4	自立型	12.5 × 78	100本	¥7,700	T310-4A
0600430	5	自立型	12.5 × 92	100本	¥8,300	T310-5A
0600510	10	自立型	17 × 84	50本	¥4,900	T310-10A

SAMPLE

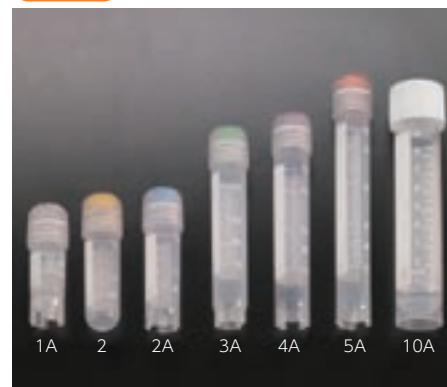

T308 シリーズ



アウターキャップ

① ロングリップシール + ② シリコンワッシャー **アウターキャップ**

注文コード	容量(mL)	底の形状	サイズ(mm)	入数	価格	メーカーコード
0600170	1.2	自立型	12.5 × 42	100本	¥8,900	T308-1A
0600060	2	丸底	12.5 × 47	100本	¥8,900	T308-2
0600070	2	自立型	12.5 × 49	100本	¥8,900	T308-2A
0600270	3	自立型	12.5 × 71	100本	¥9,500	T308-3A
0600370	4	自立型	12.5 × 77	100本	¥10,400	T308-4A
0600470	5	自立型	12.5 × 91	100本	¥11,500	T308-5A

SAMPLE



T311 シリーズ



インナーキャップ

① シリコンワッシャー **インナーキャップ**

注文コード	容量(mL)	底の形状	サイズ(mm)	入数	価格	メーカーコード
0600140	1.2	自立型	12.5 × 43	100本	¥6,500	T311-1
0600040	2	自立型	12.5 × 49	100本	¥6,500	T311-2
0600050	2	丸底	12.5 × 48	100本	¥6,500	T311-3
0600340	4	丸底	12.5 × 72	100本	¥7,800	T311-4
0600350	4	自立型	12.5 × 72	100本	¥7,800	T311-4A
0600440	5	丸底	12.5 × 92	100本	¥8,300	T311-5

SAMPLE



チューブ・プレート・ペトリディッシュ

チューブラック

チップ分注

ラベルシールテープ

グローブ・洗浄・廃液

ピックアップ製品

ガラス製品・ケッククリップ

機器類

試薬・DNA

クライオバイアル グリッパー



- 凍結保存ボックスから、適切なチューブを安全に取り出すことができます
- オートクレーブ可能、強化ポリプロピレン製で、握る部分は人間工学に基づいたデザインです
- 13.5mm径までのチューブをしっかりとつかみます

5色セット：レッド・ブルー・グリーン・パープル・イエロー
サイズ：143×15×23mm

注文コード：0674600
品名：クライオバイアルグリッパー
入数：5
メーカーコード：120908

価格 **¥14,900**

サンプルチューブ 2.0ml

Simport

凍結保存用

- ポリプロピレン製
- 凍結保存ができます
- インナーキャップとアウターキャップ
- 自立型と丸底型
- 1¼回転でキャップの開閉ができます
- 丸底のみ～17,000xgまで遠心可能です

未滅菌



キャップ	写真番号	注文コード	仕様	入数	価格	サイズ(mm)	シリコンワッシャー	メーカーコード
	①	0601000	丸底	1,000個	¥37,900	12.5×48		T501-2
	②	0601010	自立型				T501-2A	
	③	0601020	丸底	1,000個	¥56,500	12.5×48	○	T502-2
	④	0601030	自立型				T502-2A	
	⑤	0601040	自立型	1,000個	¥44,400	12.5×48		T500-2
	⑥	0601050	丸底				T500-3	

カラーインサート

Simport

- クライオバイアル、サンプルチューブのキャップに押し込んでチューブを色で識別します
- ホワイト、ブルー、レッド、グリーン、イエローの5色



注文コード	カラー	入数	価格	メーカーコード
0602000	ホワイト	100個	¥730	T312-1
0602010	ブルー			T312-2
0602020	レッド			T312-3
0602030	グリーン			T312-4
0602040	イエロー			T312-5
0602050	5色セット	20×5色		T312-7

ワークステーション ラック (クライオバイアル自立型用)

Simport

- 自立型クライオバイアルがロックされ片手でキャップの開け閉めができます
- 50本立てで、1～10、A～Eのインデックスつき
- 滑り止めのラバーフィートつきで、3色あります



注文コード	カラー	入数	価格	メーカーコード
0600700	ブルー	4個	¥13,300	T315-2
0600710	レッド			T315-3
0600720	ライラック			T315-10

1.2 ml ディルーション チューブ

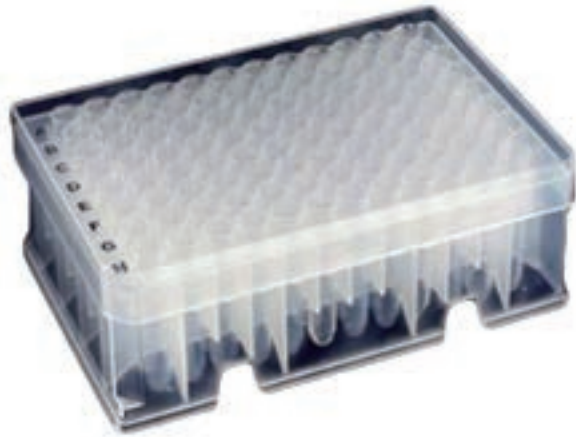

- 希釈系列の作製や液体の混合、サンプルの保存に便利です
- チューブ1本に1.2ml（キャップ使用時は1.0ml）までの液体を入れることができます
- はっきりと印字されたアルファベットと数字で、ウェルの特定が容易です
- ラック入りはマルチチャンネルピペットに対応しており、リッド付き、オートメーションにも対応しています
- RNase, DNase, DNA, PCRinhibitorsフリーです
- 滅菌済みの製品はPyrogenフリーです

注文コード	タイプ	滅菌	入数	価格	メーカーコード
0439010	シングル バルク	×	1000	¥12,700	1412-1000
0439020	シングル ラック入	×	96 × 10	¥17,600	1412-1400
0439030	シングル ラック入	○	96 × 10	¥22,200	1412-1410
0439040	8 連チューブ バルク	×	8 × 125	¥12,700	1412-8000
0439050	8 連チューブ ラック入	×	96 × 10	¥18,200	1412-8400
0439060	8 連チューブ ラック入	○	96 × 10	¥22,200	1412-8410
0439110	8 連キャップ バルク	×	8 × 125	¥6,600	1494-0400
0439120	8 連キャップ バルク	○	8 × 125	¥8,000	1494-0410

【仕様】

カラー：ナチュラル
 材質：ポリプロピレン
 リッド：取り外し式
 容量：1.2 ml

滅菌済みカルチャーチューブ

カルチャーチューブ



- ポリスチレン製とポリプロピレン製があります
- ポリスチレン製は最高70℃、遠心は1400xgまで
- ポリプロピレン製は-190℃～120℃、遠心は3000xgまで
- 2ポジション（通気性ありと密封）キャップつきです
- キャップはポリエチレン製でオートクレーブ不可
- パイロジェンフリー、エンドトキシンフリー



ミシン目で切り取る

再びシールできる
ファスナーつき



注文コード	容量 (ml)	サイズ (mm)	材質	入数	合計	価格	メーカーコード
0604000	4ml	12 × 75	ポリスチレン	25 本 / 袋	500 本	¥32,300	T415-2
0604050			ポリプロピレン	¥46,800		T415-2A	
0604100	12ml	17 × 100	ポリスチレン	25 本 / 袋	500 本	¥44,000	T416-2
0604150			ポリプロピレン	¥53,000		T416-2A	

低温対応 PCR ラック



- リッドをスライドして開け、180°回転させるとラックスタンドになります
- 持ち運ぶ際に握る部分は滑り止めになっており、ラックを落としてしまうのを防ぐほか、ハンドリングの際の不慮の事故を防ぎます
- リッドの両脇にはスペースがあり、素早く冷却できるよう配慮しています
- 透明なリッドはポリカーボネイト製、取り外しも可能です
- ベースはABS樹脂製、アルファベットと番号でウェルの特定が容易です
- 0.2mlチューブ96本用、8連/12連ストリップチューブ対応
- 入数：5色 各1ラック

注文コード：0657100

価格：¥12,100

メーカーコード：120538

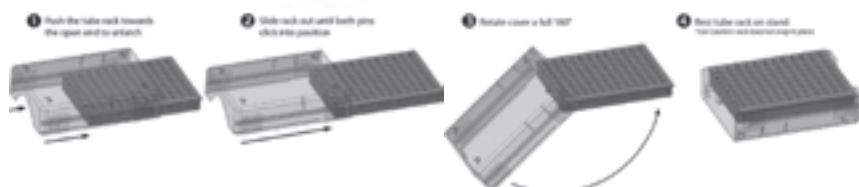

PCR クーラー

PCRの前処理に…氷を使わず、カラーの変化で温度上昇をお知らせします

- フリーザーで素早く冷却し、ベンチトップで低温を保ちます
- 96ウェル全体を、1時間以上0℃に保ちます
- 5℃以下のサンプルの温度を3時間まで保ちます（リッドをかぶせない状態）
- 温度が6℃を超えると、色の変化でお知らせします
- リッドは回転させるとスタンドになります

① ピンク(常温)



パープル(低温)

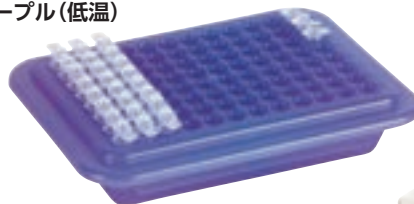

② ライトブルー(常温)

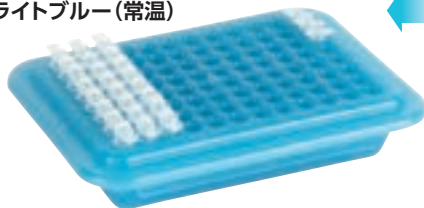

ダークブルー(低温)

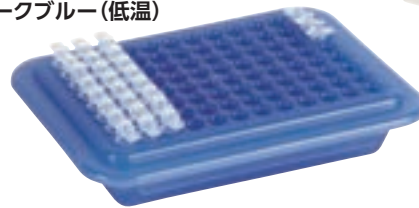

リッドつき



注文コード	カラー	入数	価格	メーカーコード
0657000	① ピンク(常温) ↔ パープル(低温)	1	¥13,700	120727
0657010	② ライトブルー(常温) ↔ ダークブルー(低温)		¥13,700	120728

アークティクルス PCR 温度で色が変わる

- 0.2ml PCRチューブ、プレートの冷却用で、ラックの温度が上昇するとグリーンからイエローに色が変わります

使用方法：

ラックを-20℃に冷やしてからチューブをたてます
ラックの温度は4℃まで少しずつ上昇していき、3時間は4℃を保ちます

注文コード	仕様	価格	メーカーコード
0422300	カバーつき、2個入り	¥33,000	2312-2796

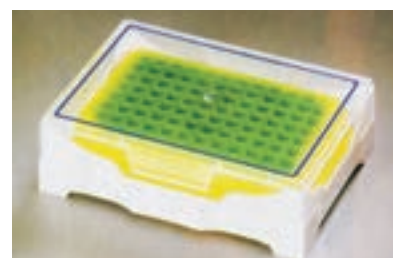

32ウェル PCRラック



- 0.2 mlチューブ32本立てのラックです。シングル、8連に加えて、8×4フォーマットのPCRプレートを受納することができます
- 積み重ねが可能です
- 1バッチのサンプル数が少ない時にも便利です
- ヒンジ付きリッドは180°開き、取り外しも可能です
- リッドは透明で、中の確認が容易です
- 入数：1



注文コード：0656000
 価格：¥1,500
 メーカーコード：120889

PCRラック (ポリプロピレン製)



- 8×12のマイクロタイターフォーマットの0.2 mlチューブ用ラックです
- 透明なカバー付で作業用、フリーズ用として使用できます
- ブルー、グリーン、オレンジ、ピンク、イエローの5色組です

-90°C

AUTOCLAVE

注文コード	チューブ本数	入数	価格	メーカーコード
0435300	0.2 ml × 96本	5個	¥13,900	2300-9602



96ウェル PCRラック



- 0.2 ml PCRチューブ用の丈夫なラックです
- 8連、12連チューブも立てられます
- ウェルはアルファベットと数字で特定できます
- カバーは取りはずしもできるヒンジ付きです

AUTOCLAVE

注文コード	カラー	価格	メーカーコード
0320010	ブルー		HS23461C
0320020	グリーン	¥1,900	HS23461D
0320110	ナチュラル		HS23461H

ロタラック デュオ



- ラックを回すことにより異なる容量のチューブを一つのラックに並べて希釈や濃縮ができます
- 組み合わせ (4通り)

0.2 ml (96本) と 0.5 ml (48本) 0.2 ml (96本) と 1.5 ml (48本)
 0.5 ml (48本) と 1.5 ml (48本) 1.5 ml (48本) と 1.5 ml (48本)

AUTOCLAVE

注文コード	チューブ本数	カラー	サイズ	価格	メーカーコード
0661060	0.2 ml 96本 0.5 ml 48本 1.5 ml 48本	ブルーと パープル	296 × 118 × 34	¥8,500	HS29041A





ベストラック

- 裏表2面が使い、片面は1.5/2.0ml用で反対の面は0.5ml用です
- 両面ともに、ベストラックは96本(8×12)立てられます
- サンプルの保存に便利のようにポリプロピレン製のカバーがついています
- オートクレープでの滅菌ができ(15分まで)、低温保存(-90℃まで)にも使えます



ベストラック (96本立て)

AUTOCLAVE

注文コード	カラー	価格	メーカーコード
0420500	ナチュラル	¥4,000 / 1個	2396-5000
0420510	ブルー		2396-5001
0420520	グリーン		2396-5002
0420530	オレンジ		2396-5003
0420540	レッド		2396-5004
0420550	バイオレット		2396-5005
0420560	イエロー		2396-5006

96ウェル リバーシブル ラック



- 片面に0.5mlチューブ、反対の面に1.5/2.0mlチューブがそれぞれ96本(8×12)立てられます
- カバーはスナップで固定できます
- 0.5ml用の面にはグリッドが入っておりウェルが見やすくなっています

注文コード	カラー	価格	メーカーコード
0320210	ブルー	¥3,400	HS2345C
0320220	グリーン		HS2345D
0320230	ピンク		HS2345E
0320240	イエロー		HS2345F
0320310	ナチュラル		HS2345H

AUTOCLAVE

フラクション コレクター ラック



- 1.5mlチューブ80本立てです
- ポリプロピレン製
- カラーは6色揃っています

注文コード	カラー	価格	メーカーコード
0420900	ナチュラル	¥1,300 / 1個	2380-1000
0420910	ブルー	¥1,400 / 1個	2380-1001
0420920	グリーン		2380-1002
0420930	オレンジ		2380-1003
0420940	レッド		2380-1004
0420960	イエロー		2380-1006

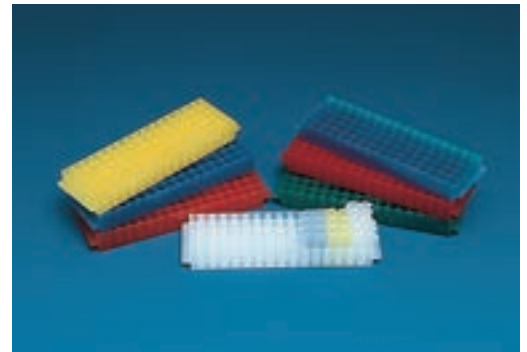
AUTOCLAVE

80ウェル マイクロチューブ ラック



- 1.5/2.0mlチューブ80本立てラックです

注文コード	カラー	価格	メーカーコード
0320400	ナチュラル	¥1,200 / 1個	HS29025A
0320410	ブルー		HS29025B
0320420	グリーン		HS29025C
0320430	ピンク		HS29025D
0320440	イエロー		HS29025E
0320450	オレンジ		HS29025F

AUTOCLAVE

チューブキューブ 8種のチューブをひとつのラックで

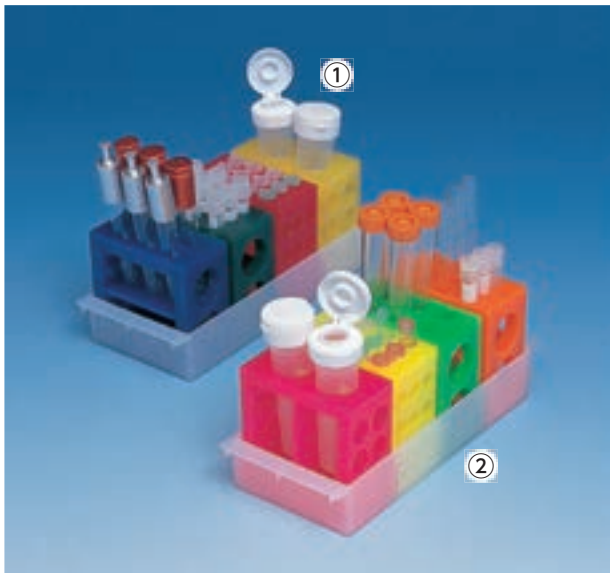

- キューブの4面には異なった径の穴が開けてあり次のようなサイズの試験管がたてられます
 - 50ml コニカルチューブ
 - 15ml コニカルチューブ
 - φ12×75mm カルチャーチューブ
 - φ13×100mm カルチャーチューブ
 - φ16×125mm カルチャーチューブ
 - φ17×100mm カルチャーチューブ
 - 1.5ml、2.0ml マイクロテストチューブ
- ポリプロピレン製でオートクレーブにかけられ、4つのキューブとトレーから成るユニークなラックです
- フリーザー、グリーンベンチ、ウォーターバスの中でも使用できます

AUTOCLAVE

写真番号	注文コード	仕様	価格	メーカーコード	備考
①	0422000	キューブ(4個) +	¥12,600	2344-1000	
②	0422010	トレー		2344-1040	蛍光色

キューブラック



- この丈夫なキューブラックは研究室の必需品です
- 4つの面にはそれぞれ以下のチューブが立てられます
 - 50mlチューブ …………… 4本
 - 15mlチューブ …………… 10本
 - 12×75/100mmチューブ …… 12本
 - 1.5/2.0mlチューブ………… 16本
- ポリプロピレン製でどの向きにも連結して使えます



AUTOCLAVE

注文コード	カラー	価格	メーカーコード
0661100	5色セット	¥15,700 / 5個	HS29050A

*5色セットはブルー、グリーン、ピンク、イエロー、オレンジ各1個

ロタラック チューブラック



- 4つのラックが連結されていて、それぞれが独立して回転しますからいろいろなサイズのチューブを立てることができます
- オートクレーブ可

AUTOCLAVE

注文コード	品名	立てられるチューブ	サイズ(mm)	価格	メーカーコード
0661050	ロタラック ラージ	50mlチューブ / 2本 15mlチューブ / 8本 φ20mmチューブ / 6本 10~13mmチューブ / 10本	224 × 110 × 110	¥11,800	HS29040A
0661055	ロタラック スモール	15mlチューブ / 6本 1.5 / 2.0mlチューブ / 9本 0.5 / 0.6mlチューブ / 12本 0.2mlチューブ / 32本 0.2ml 8連チューブ / 4本	210 × 100 × 100	¥11,100	HS29040B



ボトルラック

- エポキシ樹脂でコーティングされたスチールワイヤー製ラックです
- コニカル、丸底など自立できないボトル用です
- 250ml（直径60mm）まで立てられます

AUTOCLAVE

注文コード	チューブ	立てられる本数	カラー	価格	メーカーコード
0663120	250ml	6本	ブルー	¥6,500	HS23224



フローティング マイクロチューブ ラック

キャンペーン

足は取り外し可能

- ポリプロピレン製で水に浮きます
- マイクロチューブをウォーターバスにひたしてサンプルの温度コントロールができます
- 足が取り外せるので：足をつけておけば実験台の上でまっすぐ立ちます
足を外して押し付ければチューブが簡単に取り出せます
- 足の部分を含めて全高は60mm

AUTOCLAVE

注文コード	使用チューブ	本数	カラー	形状	価格	キャンペーン価格	メーカーコード
0662151	1.5 / 2.0ml	16	ホワイト	角型(102mm)	¥3,500	→ ¥2,100	HS2132A
0662153	1.5 / 2.0ml	20	ホワイト	丸型(98mm)	¥3,500	→ ¥2,100	HS2134A



フローティング フォーム チューブ ラック

- ウォーターバス用のポリフォーム製で3種類のサイズがあります

注文コード	使用チューブ	チューブ数	カラー	価格	メーカーコード
0662100	50ml	4本	グリーン	¥4,300 / 5個	HS2165A
0662110	15ml	8本	ブルー	¥3,200 / 5個	HS2165B
0662120	1.5 / 2.0ml	24本	イエロー	¥3,700 / 5個	HS2165C



丸型 フローティング チューブ ラック



- チューブは18本まで使えます
- 0.2、0.5、1.5、2.0mlチューブが使えます
- ポリフォーム製ですから永久に水に浮いています

注文コード	価格	メーカーコード
0662500	¥3,700 / 5個	HS2166

ベストボックス ポリプロピレン製 (81Zを除く)



-90°C

ベストボックス-50

AUTOCLAVE

注文コード	仕様	価格	サイズ(mm)	メーカーコード
0420310	1.5 / 2.0mlチューブ 50本用	¥9,200 / 5個	145 × 75 × 50	2350-0500
0420390	ラベリンググリッド	¥2,600 / 25枚	-	2350-1025

在庫限り



-90°C

ベストボックス-81

AUTOCLAVE

● ボックスの底にスリットがついてますから蓋の開け閉めがスムーズです

注文コード	仕様	価格	サイズ(mm)	メーカーコード
0420320	1.5 / 2.0mlチューブ 81本用	¥12,400 / 5個	130 × 130 × 50	2381-5000

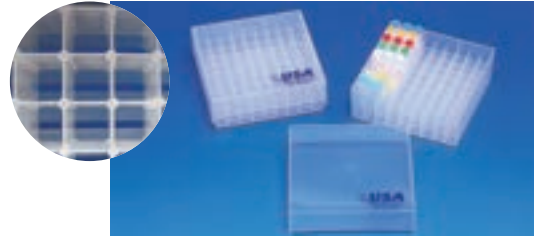

-90°C

ベストボックス-49

AUTOCLAVE

● ボックスの底にスリットがついてますから蓋の開け閉めがスムーズです

注文コード	仕様	価格	サイズ(mm)	メーカーコード
0420360	その他のチューブ 49本用	¥13,100 / 5個	130 × 130 × 50	2349-5000



-90°C

ベストボックス-1

AUTOCLAVE

注文コード	仕様	価格	サイズ(mm)	メーカーコード
0420370	仕切なし	¥11,200 / 5個	130 × 130 × 50	2300-5000

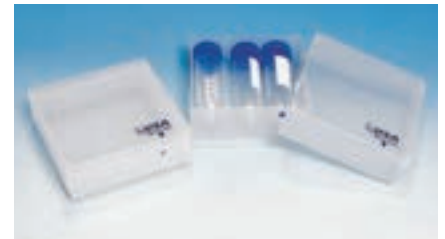

液体窒素

ベストボックス-81Z

● ボックスの底にスリットがついてますから蓋の開け閉めがスムーズです

● オートクレーブ不可

注文コード	仕様	価格	サイズ(mm)	メーカーコード
0420380	1.5 / 2.0mlチューブ 81本用	¥18,800 / 5個	130 × 130 × 50	2381-5300

注文コード	仕様	価格	サイズ(mm)	メーカーコード
0420381	1.5 / 2.0mlチューブ 81本用 5色	¥20,900 / 5個	130 × 130 × 50	2381-3508

注意：右写真とは異なります

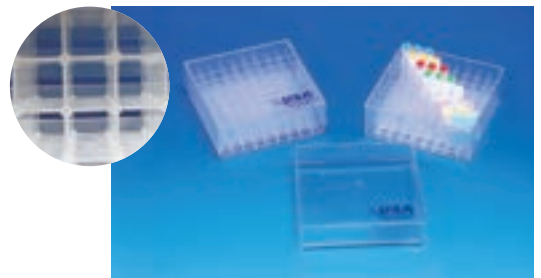

-90°C

ベストボックス-81 (5色セット)

AUTOCLAVE

● ボックスの底に小さな孔があけてありますから蓋の開け閉めがスムーズです

注文コード	仕様	価格	サイズ(mm)	メーカーコード
0420330	1.5 / 2.0mlチューブ 81本用	¥10,900 / 5個	130 × 130 × 50	2381-5048

カラーはブルー、グリーン、イエロー、ピンク、オレンジ



-90°C

ヒンジつきボックス

AUTOCLAVE

注文コード	仕様	カラー	価格	サイズ(mm)	メーカーコード
0420340	1.5 / 2.0mlチューブ 100本用	ナチュラル	¥13,300	150 × 140 × 55	2310-5800
0420350		5色セット	¥13,900		2310-5848

5色セットはブルー、グリーン、イエロー、ピンク、オレンジ各1個



ポリプロピレン製 フリーザーボックス

結露しても濡れてもいいフリーズボックスです

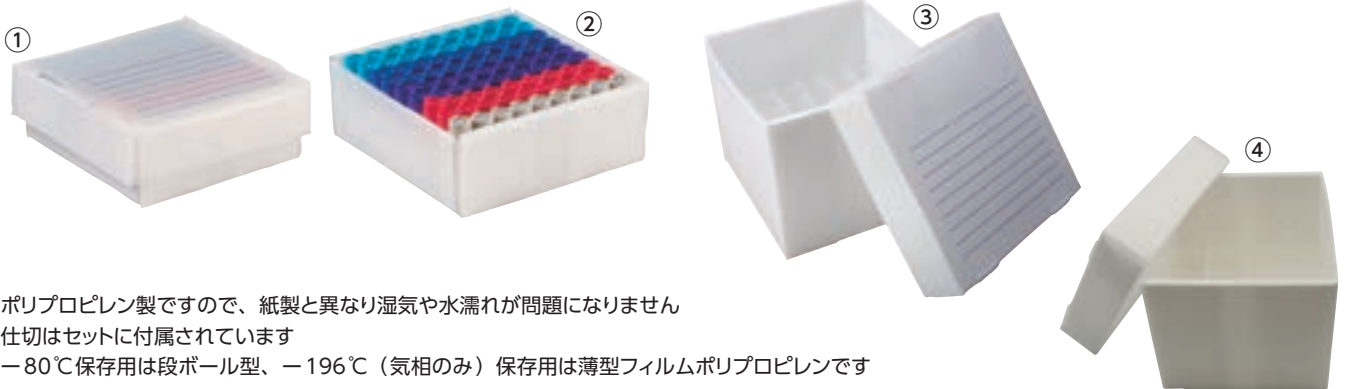

- ポリプロピレン製ですので、紙製と異なり湿気や水濡れが問題になりません
- 仕切はセットに付属されています
- -80℃保存用は段ボール型、-196℃（気相のみ）保存用は薄型フィルムポリプロピレンです

注文コード	容量・本数	最低温度	入数	価格	メーカーコード
① 0660860	1.5/2.0ml × 81本		10	¥15,200	120262
② 0660870	15ml × 36本	-80℃		¥33,800	120391
③ 0660880	50ml × 16本			¥47,700	120366
④ 0660890	1.5/2.0ml × 81本	-196℃		¥17,700	120370

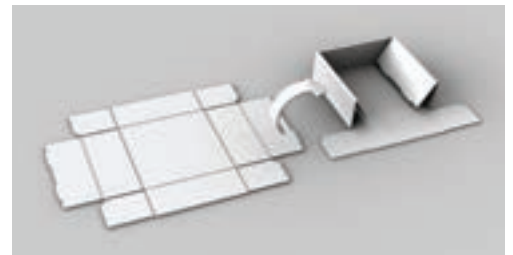

15/50mlチューブ保存用ボックス



- 丈夫なポリプロピレン製凍結保存用ボックスです
- オートクレーブにかけられますからフリーザー内のコンタミが防げます
- フタは透明ですからチューブのキャップのラベルが見え、チューブの特定も容易です
- 万一チューブが割れたりしてサンプル液がこぼれてもボックスから漏れ出すことはありません
- 使用温度：-80℃～121℃
- サイズ：144×144×127mm

注文コード	仕様	カラー	入数	価格	メーカーコード
0420250	15mlチューブ 36本用	グリーン	2個	¥11,000	2336-1502
0420260	50mlチューブ 16本用	ブルー		¥11,000	2316-5001

-80℃ AUTOCLAVE

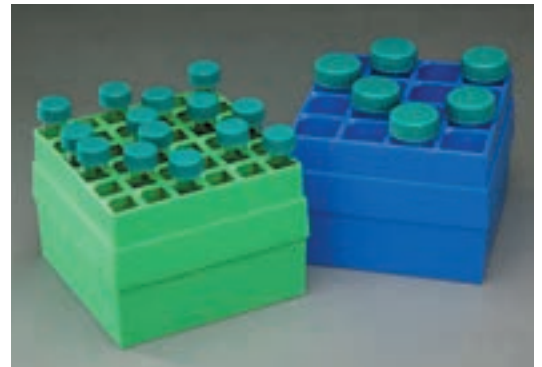

15 & 50mlチューブボックス



- 丈夫なポリプロピレン製で繰り返し凍結保存用に使用できます
- 15mlまたは50ml用のどちらかのグリッドを使用します
- グリッドには深さがあるのでチューブがまっすぐに立ちます
- 上からも横からも中のチューブが見えます
- オートクレーブ可

注文コード	使用温度範囲	入数	サイズ(mm)	価格	メーカーコード
0660850	-80 ~ +121℃	5個	132 × 132 × 129	¥18,600	HS23271A

AUTOCLAVE



81ウェル 凍結保存用ラック



- スタンダードなフリーザーモジュールで、1.5/2.0mlチューブ、クライオバイアル用のラックです



注文コード	カラー	価格	メーカーコード
0660400	ナチュラル	¥2,300 / 1個	HS120034
0660401	ブルー		HS120035
0660402	グリーン		HS120036
0660403	ピンク		HS120037
0660404	イエロー		HS120038
0660405	オレンジ		HS120039

AUTOCLAVE

100ウェル 保存用ラック



- 3か所にヒンジがついた丈夫なラックで、1.5/2.0 ml チューブ、クライオバイアル用です



注文コード	カラー	価格	メーカーコード
0660501	ナチュラル	¥12,300 / 5個	HS120042
0660601	5色セット		HS120044

*5色セットはブルー、グリーン、パープル、イエロー、オレンジ各1個

AUTOCLAVE

50ウェル 保存用ラック



- 1.5/2.0mlチューブ、クライオバイアル用ラックで積み重ねができます
- ラッチによりカバーはしっかり固定されます
- 丈夫なポリプロピレン製でカバーにはグリッド、ボックスと底にナンバリングが印刷されています



注文コード	カラー	価格	メーカーコード
0660701	ナチュラル	¥7,900	HS120032
0660801	5色セット	¥7,900	HS120033

*5色セットはブルー、グリーン、パープル、イエロー、オレンジ各1個

AUTOCLAVE

フリーズボックス



- クライオバイアルの凍結保存用ボックスです
- ボックスは2種類のサイズがあります
- 仕切りは4種類あります



ボックス + フタ(仕切りは別売り)

注文コード	サイズ(mm)	入数	価格	メーカーコード
0660900	133 × 133 × 47	12	¥17,300	HS2860A
0660910	133 × 133 × 73		¥23,000	HS2860B

仕切り

注文コード	仕様	入数	価格	メーカーコード
0661000	100 分割(10 × 10)	12	¥7,700	HS2860E
0661010	81 分割(9 × 9)		¥8,700	HS2860H
0661020	64 分割(8 × 8)		¥7,400	HS2860F
0661030	49 分割(7 × 7)		¥7,400	HS2860G

ザ クールセーフ システム 氷を使わずに低温キープ

コンパクトで場所を取らず、サンプルを確実に低温に保ちます。
 クールブリック（保冷剤）とクーリングチェンバー（ラック）は交換できます。
 1℃用はフリーザー、-10℃用はディープフリーザーで、ともにオーバーナイトで凍らせておきます。

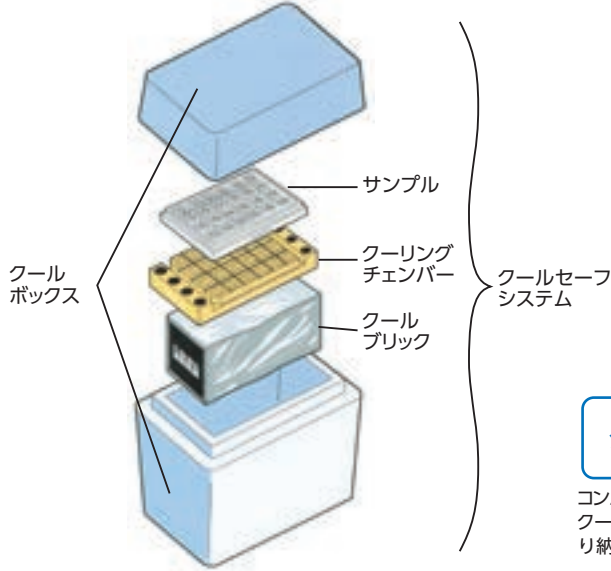

クールボックス

コンパクトで、クールブリックとクーリングチェンバーがぴったり納まります。

クールブリック

1℃用はフリーザーで、-10℃用はディープフリーザーで、ともにオーバーナイトで凍らせておきます。

クーリングチェンバー

下記①～⑧のブロックがいつでも交換できます。フレキシブルなシステムです。

クールブリック



-10℃～0℃を7時間までキープ



0℃～5℃を11時間までキープ
 ※クーリングチェンバー④(5ml×32)以外



0℃～5℃を11時間までキープ
 ※クーリングチェンバー④(5ml×32)専用



クールセーフシステム輸送用バック

在庫限り

クーリング チェンバー



0.2 ml × 96 / 1.5 ml × 4 / 0.5 ml × 6



0.5 ml × 91



1.5 ml × 48



5 ml × 32



0.2 ml × 24 / 0.5 ml × 35 / 1.5 ml × 20



クライオバイアル × 55

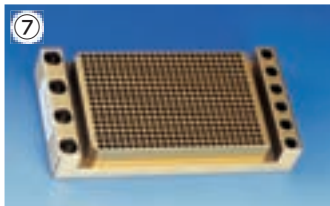

384プレート / 1.5 ml × 4 / 0.5 ml × 6



平底プレート / 1.5 ml × 4 / 0.5 ml × 6

クールボックス・クールブリック

写真	注文コード	品名	価格	メーカーコード
	0767400	クールボックス	¥12,900	CSF-BOX
A	0767200	クールブリック-10℃	¥11,400	BRIK-1520
B	0767300	クールブリック1℃	¥8,700	BRIK-2501
C	0767310	クールブリック1℃	¥9,100	BRIK-1501
D	0767410	クールバッグ	¥5,300	CBAG-1000

クーリング チェンバー

写真	注文コード	価格	メーカーコード
①	0767100	¥61,400	CHAM-1000
②	0767110	¥57,500	CHAM-2000
③	0767120	¥50,000	CHAM-3000
④	0767130	¥61,400	CHAM-4000
⑤	0767140	¥57,500	CHAM-5000
⑥	0767150	¥52,900	CHAM-3050
⑦	0767160	¥95,100	CHAM-3840
⑧	0767180	¥54,300	CHAM-9600

チューブプレート・ペトリディッシュ

チューブラック

チップ・分注

ラベルシールテープ

グローブ・洗浄廃液

ピックアップ製品

ガラス製品・ケッククリップ

機器類

試薬DNA

クーリング チェンバー



- アイスバケツやアイスパンでご使用になれます (30ページのクールセーフシステムにはお使いになれません)
- ご用途に合わせて、豊富なラインナップがそろっています

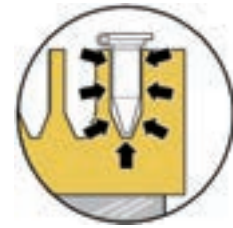
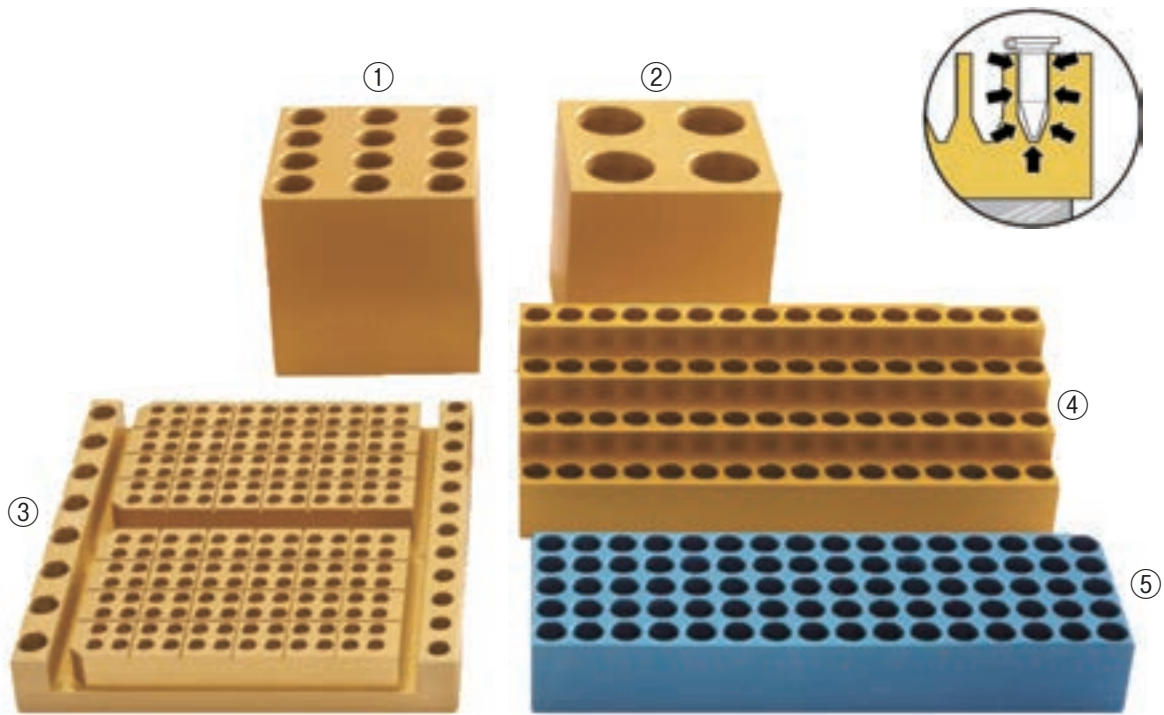

写真番号	注文コード	品名	仕様	価格	注文コード
①	0767470	15mlチューブチェンバー 12本用	15ml × 12	¥54,300	CHAM-6050
②	0767510	50mlチューブチェンバー 4本用	50ml × 4	¥54,300	CHAM-7050
③	0767190	ダブルチェンバー	0.2ml × 96 × 2、0.5ml × 12、1.5ml × 8	¥116,000	CHAM-1020
④	0767480	ステップチェンバー	1.5 / 2.0ml × 64	¥90,000	CHAM-6400
⑤	0767170	80ウェルチェンバー	1.5 / 2.0ml × 80	¥48,000	CHAM-8000

ミニクーラー



氷を使わずに、サンプルや試薬を低温でキープ

- 本体はポリカーボネイト製、底面には滑り止めがついています
- リッドには座標が入っています

注文コード	容量・本数	カラー	保持時間	価格	メーカーコード
0657030	0.5-2.0mL × 12本	グリーン	1°C / 3h	¥35,000	120070
0657040	0.5-2.0mL × 32本		1°C / 2h	¥59,800	120071
0657050	0.5-2.0mL × 12本	ブルー	-15°C / 1h	¥35,000	120073
0657060	0.5-2.0mL × 32本		-15°C / 1h	¥59,800	120074



アイスパン 高密度 (3倍) EPS製

- 軽くて丈夫、断熱効果が優れたアイスパンです
- 氷、液体窒素、ドライアイス、アルコールが使用できます
- 塩、酸、アルカリを含んだ液体に対しても耐性があります
- 各サイズグリーンとピンクは在庫限りです

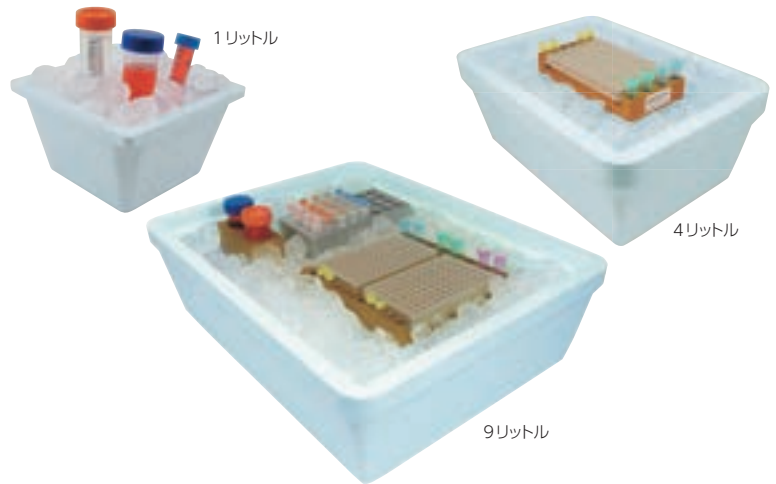

注文コード	容量	カラー	価格	メーカーコード
0767830	1リットル	ブルー	¥7,600	IPAN-1000
0767840	4リットル	ブルー	¥18,200	IPAN-2000
0767850	9リットル	ブルー	¥30,600	IPAN-3000

注意：写真のアイスパンの中に入っている、チューブ、クーリングチェンバー等は価格に含まれておりません。

ニューアイス 氷の代用品

- ポリエチレンフィルムでできた袋に20mlの純水が入っており、冷凍機で凍らせることにより氷の代わりになります
- 袋は丈夫で、洗って再使用することができます
- 暖かい液体を急いで冷やしたい場合などにこのニューアイスを使えば氷と違って液が薄まることはありません
- サンプルを冷たく保つのに最適です
- 周りが濡れたりすることがありません

注文コード	入数	価格	メーカーコード
0767900	約 50 個	¥5,500	NEW-100



サーマル マイクロ ビーズ / マイクロビーズ バッグ

- 熱伝導の高いガラスビーズです
- 試験管、マイクロチューブ、ビーカー、フラスコなど、サイズを問わず支えることができます
- アルミよりも化学的に安定しており、クリーニングも簡単です
- オートクレーブ可、溶剤耐性もあります
- XLサイズは静電気が帯電しにくく、また容器のスカートに挟まるのを防ぐことができます

- ナイロンメッシュでできたバッグで、引きひもで絞めることができます
- 保管、クリーニング、使用時、また持ち運びに便利です
- マイクロビーズを入れてフリーザーに入れておけば、取り出しやすくにお使いになれます

注文コード	品名	容量	価格	メーカーコード
0767540	サーマルマイクロビーズ	1ℓ	¥16,000	BEAD-2000
0767541	サーマルマイクロビーズXL	1ℓ	¥16,000	BEAD-2100

注文コード	品名	容量	価格	メーカーコード
0767545	マイクロビーズバッグ	5ℓ	¥3,900	BEAD-BAG

在庫限り



サーマル マイクロ ビーズ



マイクロビーズ バッグ

商品にアイスバケツは含まれておりません

サーマルマイクロビーズ
チューブのサイズや形状を問わず
お使いいただけます

組み合わせ使用例

サーマルマイクロビーズ
チューブのサイズや形状を問わず
お使いいただけます

アイスパン 4リットル
⇒P32 上

ニューアイス
氷の代用品

ドライバインキュベーター
EL-01 ⇒P82

クールブリック (保冷剤)
⇒P30 を下に置くこともできます



トレフ トランスファーピETTE 容量デジタル可変式



- 右利きでも左利きでも片手で容量をセットできます
- カラーコードにより正しいチップの選択が楽です
- そのままオートクレーブにかけられます (121℃、20分)
- キャリブレーションを簡単に行うことができます

マルチチャンネル ピペット

- ノーズコーンにはO-リングがついており、軽い力でしっかりとチップを装着します
- 左右どちらにも360°回転できます

8チャンネル(デジタル可変式) ¥168,000

注文コード	容量 (ul)	1目盛り (ul)	精度 ± %	再現性 ± %	使用チップ	メーカーコード
① 0311401	0.5 ~ 10	0.1	1.6	1.0	0.1 ~ 20	96.10688.00.1
① 0311431	5 ~ 50	0.1	0.8	0.4	~ 200	96.10688.06.1
⑤ 0311440	10 ~ 100	0.2	0.8	0.3	~ 200	96.10688.08.1
① 0311451	20 ~ 200	0.2	0.8	0.3	~ 200	96.10688.09.1
① 0311461	30 ~ 300	0.2	0.8	0.3	~ 300	96.10688.10.1

備考：ピペットセットにはピペット、チップボックス、壁掛けスタンド、スペアシーリング、リザーバー、シリコンオイル、ブラシ、ツールが標準でついています。

12チャンネル(デジタル可変式) ¥197,000

注文コード	容量 (ul)	1目盛り (ul)	精度 ± %	再現性 ± %	使用チップ	メーカーコード
⑤ 0311500	0.5 ~ 10	0.1	1.6	1.0	0.1 ~ 20	96.10689.20.1
⑤ 0311530	5 ~ 50	0.1	0.8	0.4	~ 200	96.10689.26.1
⑤ 0311540	10 ~ 100	0.2	0.8	0.3	~ 200	96.10689.28.1
① 0311551	20 ~ 200	0.2	0.8	0.3	~ 200	96.10689.29.1
⑤ 0311560	30 ~ 300	0.2	0.6	0.3	~ 300	96.10689.30.1

備考：ピペットセットにはピペット、チップボックス、壁掛けスタンド、スペアシーリング、リザーバー、シリコンオイル、ブラシ、ツールが標準でついています。

シングルピペット

- スリムなシャフトで、チップイジェクターがついたまま細い容器の中に入ります
- チップコーンは理想的な標準設計で、トレフチップはもとより他社のチップにもお使いになれます

注文コード	容量 (ul)	1目盛り (ul)	精度 ± %	再現性 ± %	使用チップ	価格	メーカーコード
① 0311311	0.5 ~ 10	0.01	1	0.5	0.5 ~ 20		96.10687.02.0
⑤ 0311320	2 ~ 20	0.02	0.8	0.4	~ 200		96.10687.03.0
① 0311331	10 ~ 100	0.1	0.6	0.2	~ 200	¥45,200	96.10687.74.0
① 0311341	20 ~ 200	0.2	0.6	0.2	~ 200		96.10687.78.0
① 0311351	100 ~ 1000	1	0.6	0.2	~ 1000		96.10687.80.0
① 0311361	500 ~ 5000	5	0.6	0.2	~ 5000	¥52,800	96.10687.82.0

注文コードの前のマーク

- ①：トランスファーピETTE T (新 型)
- ⑤：トランスファーピETTE S (従来型)

トランスファーピETTE Sはロック機構により誤って容量を変えてしまうのを防いでいます。トランスファーピETTE Tではロック機構自体をなくし、ロックのかけ忘れや解除のし忘れを防ぎつつ、誤って容量を変えてしまうのを防ぐようダイヤルの重さを調整しています。

各サイズのSシリーズが完売し次第、順次Tシリーズに切り替わります



トランスファーピETTE T
8チャンネル

トランスファーピETTE T
12チャンネル

トランスファーピETTE T
シングル

トランスファーピETTE S

チューブ・プレート・ペトリディッシュ

チューブラック

チップ・分注

ラベル・シール・テープ

グローブ・洗浄・廃液

ピックアップ製品

ガラス製品・ケッククリップ

機器類

試薬・DNA

トレフチップ° Slim Line



RNase/DNase Free

Human DNA Free

PCR inhibitors Free

Endotoxins Free

ATP Free

- 非常に純度の高いバージンポリプロピレンを正確に成型しています
 - 壁面が薄いためよりピペットにフィットし、イジェクションに必要な力を低減、また透明感を増しています
 - 表面はなめらかで疎水性、サンプルの吸着を防ぎ、正確さと再現性を高めています
 - クリーンルーム内の最新の設備で製造され、ラックにもパッケージにも自動で詰められています
 - 色素にカドミウムは一切含まれておりません
- RNase/DNase/HumanDNA/PCRinhibitors/Endotoxins/ATPを含まない製品です
- ISO 14644-1 Class 8のクリーンルームで製造されています



0.1 ~ 20 μl

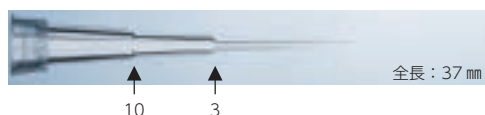

0.5 ~ 20 μl

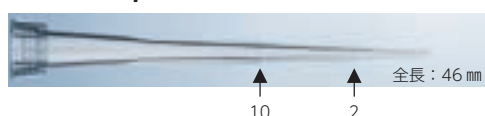

1 ~ 50 μl

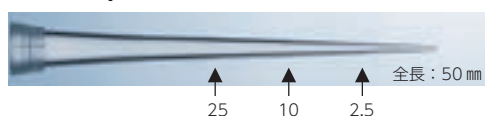

2 ~ 200 μl (ラック入はクリアーです)

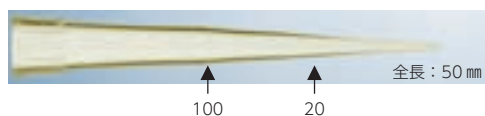

5 ~ 300 μl

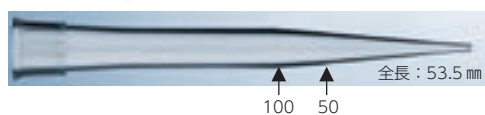

50 ~ 1000 μl (ラック入はクリアーです)

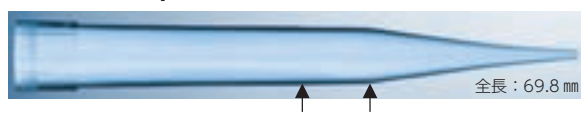

備考：目盛りの単位は μl

注文コード	タイプ	カラー	入数	価格	メーカーコード
0306001	バルク	クリアー	1,000本	¥4,800	96.11176.9.01
0306011	ラック入	クリアー	96 × 5ラック	¥9,800	96.11182.9.01
0306031	リフィル	クリアー	96 × 10ラック	¥14,100	96.11233.9.01

注文コード	タイプ	カラー	入数	価格	メーカーコード
0306002	バルク	クリアー	1,000本	¥3,200	96.11177.9.01
0306012	ラック入	クリアー	96 × 5ラック	¥7,800	96.11183.9.01
0306032	リフィル	クリアー	96 × 10ラック	¥9,400	96.11234.9.01

注文コード	タイプ	カラー	入数	価格	メーカーコード
0306003	バルク	クリアー	1,000本	¥2,800	96.11178.9.01
0306013	ラック入	クリアー	96 × 5ラック	¥7,000	96.11184.9.01
0306033	リフィル	クリアー	96 × 10ラック	¥9,400	96.11235.9.01

注文コード	タイプ	カラー	入数	価格	メーカーコード
0306004	バルク	イエロー	1,000本	¥2,600	96.11179.4.01
0306014	ラック入	クリアー	96 × 5ラック	¥7,100	96.11185.9.01
0306034	リフィル	クリアー	96 × 10ラック	¥8,800	96.11236.9.01

注文コード	タイプ	カラー	入数	価格	メーカーコード
0306005	バルク	クリアー	1,000本	¥2,700	96.11180.9.01
0306015	ラック入	クリアー	96 × 5ラック	¥7,100	96.11186.9.01
0306035	リフィル	クリアー	96 × 10ラック	¥8,800	96.11237.9.01

注文コード	タイプ	カラー	入数	価格	メーカーコード
0306006	バルク	ブルー	1,000本	¥3,000	96.11181.6.01
0306016	ラック入	クリアー	96 × 5ラック	¥7,600	96.11187.9.01
0306036	リフィル	クリアー	96 × 10ラック	¥9,000	96.11238.9.01

トレフ 5ml / 10ml チップ°

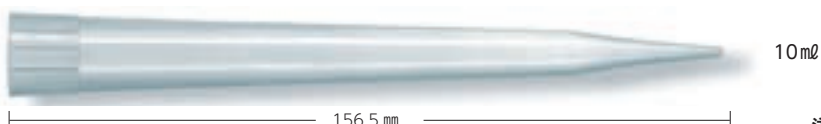
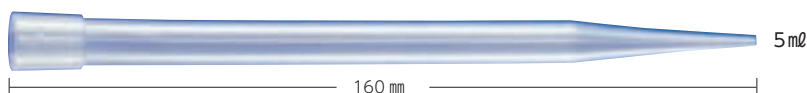

注文コード	品名	入数	価格	メーカーコード
0303500	5mlチップ	200本	¥6,500	96.08755.9.01
0303550	10mlチップ	200本	¥12,600	96.10720.9.01

トレフ PP チップラック



●トレフチップSlimLine全てのサイズにPP製のチップラックとリフィルをご用意しています



チップラック

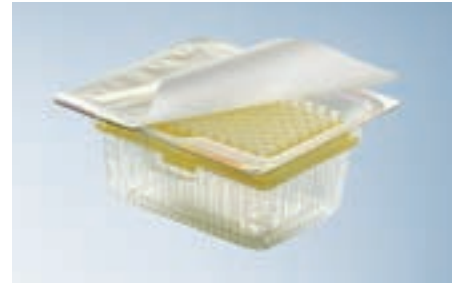

チップリフィル

●トレーに96本がセットされた状態でパックされていますので、そのままPPラックに設置することができます

トレフ PC チップボックス 繰り返しのオートクレーブに最適です



- 繰り返しのオートクレーブに最適なポリカーボネイト製チップボックスです
 - チップを保管、保護します
 - 片手で開け閉めのしやすいヒンジリッドです
 - 積み重ねが可能です
- チップ128本付
使用温度範囲：-60℃～135℃



トレフ PC チップボックス					補充用バルクチップ(各1000本入)		
注文コード	用途	本数	価格	メーカーコード	注文コード	用途	価格
① 0307450	Slim Line 200 μl チップ用	128本(8×16フォーマット)		96.11487.9.01	0306004	Slim Line 200 μl チップ	¥2,600
② 0307460	Slim Line 1000 μl チップ用	128本(8×16フォーマット)	¥6,900	96.11489.9.01	0306006	Slim Line 1000 μl チップ	¥3,000
0307455	Slim Line 300 μl チップ用	128本(8×16フォーマット)		96.11488.9.01	0306005	Slim Line 300 μl チップ	¥2,700

トレフリム付チップ(1701:イエロー/200 μl、1702:ブルー/1000 μl)をPCチップボックスに立ててお使いいただいていたお客様には、SlimLine用の交換用トレーを無償でご提供しております。お気軽にお申し付けください(☎03-3654-6611 TOHO 営業部)。

ネプチューン バリアチップ[®] (フィルター付)

キャンペーン

NEPTUNE

- 電子線滅菌済
- DNAフリー
- PCRInhibitorsフリー
- DNase / RNaseフリー
- Endotoxinsフリー

SAMPLE

低吸着 S3樹脂

- Neptune 独自の S3樹脂により低吸着を実現しています
 - シリコン処理と違い、オートクレーブでの劣化や溶出の心配がありません
- * 2 μ l 未満の微量を分注する場合は BT10XL (NaturalPP) をおすすめしています

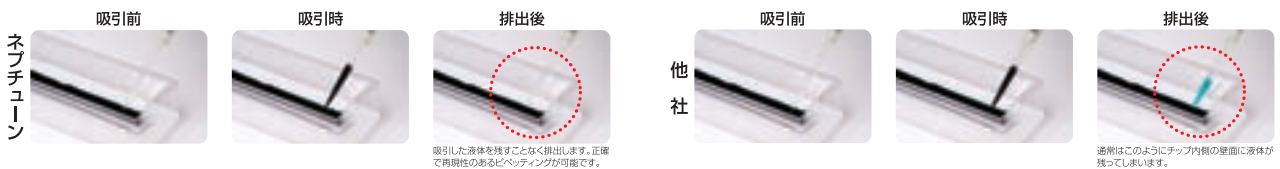

容量	メーカーコード	注文コード	入数	価格	キャンペーン価格	材質
~ 10 μ l	BT10	1013010	96 × 10	¥ 16,500 →	¥9,900	低吸着 S3
~ 10 μ l ロングタイプ	BT10XLS3	1013020	96 × 10	¥ 16,500 →	¥9,900	低吸着 S3
~ 10 μ l ロングタイプ	BT10XL	1013025	96 × 10	¥ 17,600 →	¥9,900	NaturalPP
~ 20 μ l	BT20	1013050	96 × 10	¥ 16,500 →	¥9,900	低吸着 S3
~ 100 μ l	BT100	1013060	96 × 10	¥ 16,500 →	¥9,900	低吸着 S3
~ 200 μ l	BT200	1013070	96 × 10	¥ 16,500 →	¥9,900	低吸着 S3
~ 300 μ l	BT300	1013080	96 × 10	¥ 16,500 →	¥9,900	低吸着 S3
~ 1000 μ l	BT1000.96	1013085	96 × 8	¥ 18,400 →	¥11,000	低吸着 S3
~ 1250 μ l	BT1250	1013090	96 × 8	¥ 19,100 →	¥11,400	低吸着 S3

チューブ・プレート・ペトリディッシュ

チューブラック

チップ・分注

ラベルシールテープ

グローブ・洗浄廃液

ピックアップ製品

ガラス製品・ケックワリップ

機器類

試薬 DNA

トレフ リザーバー



- オートクレーブができるリザーバーです

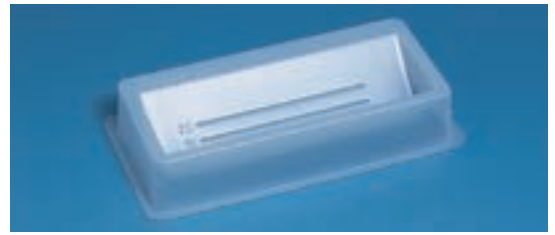

注文コード	材質	容量	目盛り	入数	価格
0313430	ポリプロピレン	50ml	10、20ml	10個	¥3,800

SAMPLE
AUTOCLAVE

メーカーコード 96.04796.9.01

バイオ ピュアー リザーバー



- 特殊な添加物を加えることによりバクテリアや微生物がポリスチレンを生分解しますから、環境に優しいリザーバーです
- 底の小さな溝や四隅のスパウトなどの特長は従来品と同様です

10個梱包 (ガンマー線滅菌済)

注文コード	サイズ(mm)	価格	メーカーコード
0771170	100ml	¥5,200	REBP-1000
0771175	25ml 仕切りつき	¥4,700	REBP-2000
0771180	25ml	¥4,700	REBP-3000
0771190	50ml	¥5,200	REBP-5000



リザーバー (ガンマー線滅菌済み)



- 底に小さな溝が設けられていますから試薬の無駄が減少します
- 4隅にはスパウトがついていて注ぎだしに便利です
- 広いベースで安定しています
- 25mlの仕切りつき片側は8チャンネルピペット用で、反対側は4チャンネル分の幅になっています

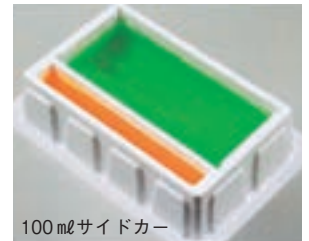
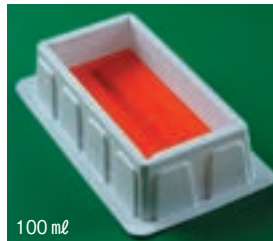

10個梱包

注文コード	容量	価格	メーカーコード
0771000	100ml	¥3,700	RESE-1000
0771050	25ml 仕切りつき	¥3,700	RESE-2000
0771100	25ml	¥3,500	RESE-3000
0771150	100ml サイドカー	¥4,000	RESE-4000

1個梱包

注文コード	容量	価格	メーカーコード
0771010	100ml	¥940	RESE-1050
0771060	25ml 仕切りつき	¥840	RESE-2050
0771110	25ml	¥840	RESE-3050



100mlリザーバーの断面：
試薬の液量が少なくなってもピペット
ングがしやすく、試薬の無駄を減らす
ことができます25mlも同様です

12チャンネル リザーバー



- ポリプロピレン製の12チャンネルリザーバーです
- フットプリントはオートメーションに対応しています
- 各セクションには22mlの液を入れることができ、ベースの8つのディンプルによりマルチチャンネルピペット使用時も液体のロスがないようにしています
- サイズ：128 (L) × 86 (W) × 44 (H) mm
- オートクレーブ：可
- カラー：ナチュラル

AUTOCLAVE

注文コード	品名	入数	価格	メーカーコード
0443360	12チャンネルリザーバー	5個	¥9,900	1061-8150

あったら便利なお役立ちグッズ プレート分注用

トレフ リザーバー



- オートクレーブができるリザーバーです

SAMPLE
AUTOCLAVE

注文コード	材質	容量	目盛り	入数	価格
0313430	ポリプロピレン	50ml	10、20ml	10個	¥3,800

ウェルオリエンター

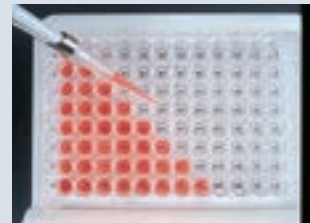
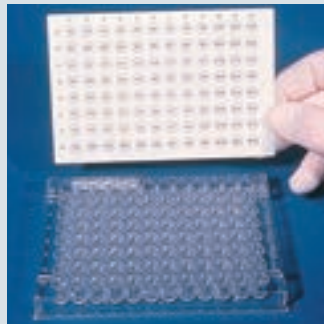

ウェルの底に座標が見えます

コード:0763210 WELL-1000
¥8,200 / 4枚

12チャンネル リザーバー



AUTOCLAVE

コード:0443360
1061-8150
¥9,900 / 5個

→詳しくはP37

ウェルオリエンターステッカー

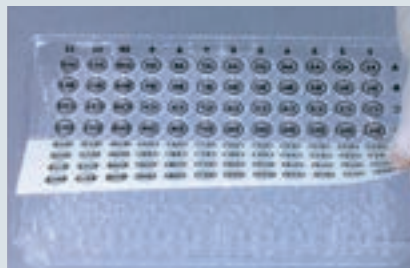

コード:0763170
WEST-1000
¥9,800 / 50枚

ウェルスタンド



コード:0763220
WPST-1000
¥15,400

角度固定式 (30°)

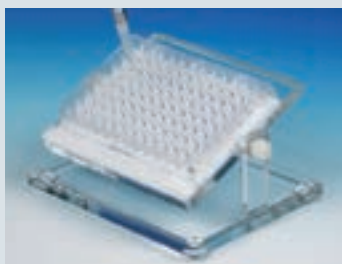

コード:0763270
WPAJ-1000
¥38,500

角度可変式

ウェルパッド

- 96ウェルフォーマットが印刷された記録紙です



ウェルパッドに記録

コード:0763230
WPNP-1000
¥4,300 / 50枚

ピペッターガイド



- ウェルに沿ってピペッターを移動させるガイドです
- 付属スタンドは30°

コード:0763330 GUIDE-300
¥68,400

384ウェル カラーオリエンター

明るい色彩で行や列の識別が容易になります



横型 コード:0763140
WELL-384H
¥9,900 / 2枚



縦型 コード:0763130
WELL-384V
¥9,900 / 2枚

96ウェル カラーオリエンター



縦型 コード:0763150
WELL-96V
¥9,900 / 2枚

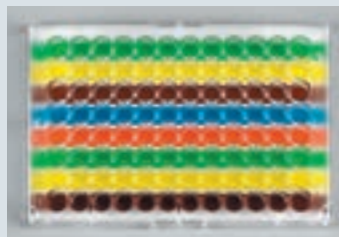

横型 コード:0763160
WELL-96H
¥9,900 / 2枚

RF3000

キャンペーン



- 軽量で扱いやすく、UV 耐性のある材質
- 5色のノーズコーンが付属（オートクレーブ可）
- リチウムイオンバッテリー20時間の連続使用
- 片手で吸引、分注、スピード調整（High / Low / Gravity）



注文コード	品名	価格	キャンペーン価格
0666501	RF3000	¥50,600	→ ¥39,900

メーカーコード HS3000

アクリル製ピペットラック



- ガラスやプラスチックのピペットを保護し、整理します
 - 4区画に分かれており角度がついています
 - 0.1～50 mlのピペットのほか、クライオバイアル用のケーンの整理にも便利です
- サイズ：29.1×8.8×40.1 cm



注文コード	カラー	価格	メーカーコード
0666000	クリアー	¥45,000	HS20611

パイポンプ 2500

弾性のあるピペットホルダー リリースバルブ

ピペットホルダーに弾性のある特殊プラスチックFUERKALONの採用によりどのようなピペットにもピッタリフィットし、滑りやピペットの破損を防ぎます。また力を入れなくてもピペットを装着できます。



必要な量を吸い上げたり、少しずつ排出するのに使います

このレバーを押すとバルブが開き中の液体は自然落下します

注文コード	カラー	ピペット	価格
0700010	ブルー	～2 ml	¥4,500
0700020	グリーン	～10 ml	¥4,500
0700030	レッド	～25 ml	¥5,400
0700210		ピペットホルダー	¥600

ピペット フィラー



あらゆるサイズのピペットに

- 手元に置いておくと便利な15 mlのバルブです
- プラスチックとシリコンのアタッチメント付きです
- 容量の大小を問わずに使えます
- 試薬瓶や手にぶら下げられるようゴム紐付きです
- オートクレーブ可

AUTOCLAVE

注文コード	入数	価格	メーカーコード
0673000	3個	¥3,600	HS20623



タフタグファミリー レーザープリンター仕様

Word



レーザー
プリンター

で印字できます

Excel データの
差し込み印刷も
簡単です



クライオタグ



-196°C ~ +150°C

¥15,700

0740000 ブランクシートのみ
¥14,100

用途	サイズ (mm)	枚数 (1シート)	合計 ラベル数						5色セット*	シリーズ	
				ホワイト	-B ブルー	-G グリーン	-O オレンジ	-R レッド			-Y イエロー
0.5mlチューブ	24 × 13	7 × 17	2,380	0736500	0736510	0736520	0736530	0736540	0736550	0736600	LCRY-2380
1.5mlチューブ	33 × 13	5 × 17	1,700	0736000	0736010	0736020	0736030	0736040	0736050	0736100	LCRY-1700
一般のラベリング	38 × 19	5 × 12	1,200	0737000	0737010	0737020	0737030	0737040	0737050	0737100	LCRY-1200
	29 × 44	8 × 10	1,600	0737500							LCRY-1400
クライオバイアル	43 × 19	4 × 13	1,040	0738000	0738010	0738020	0738030	0738040	0738050	0738100	LCRY-1100
ラック・ボックス	67 × 25	3 × 10	600	0738500	0738510	0738520	0738530	0738540	0738550	0738600	LCRY-1258
プレート・シャーレ	38 × 6	4 × 39	3,120	0739000	0739010	0739020	0739030	0739040	0739050	0739100	SIDE-1000
	25 × 25	8 × 10	1,600	0740400							LCRY-1400
	その他の用途	64 × 13	3 × 20	1,200	0740600						LCRY-2500
クライオベイビー / タフスポットセット	φ9.5	4 × 17	1,360	0741000	クライオベイビーとタフスポットのセットです						CMBO-1000
	33 × 13										
ブランクシート	216 × 279mm		20	0740000	216 × 279mmのブランクシートで、元々切り目を入れていないシートです						LCRY-1000

* 5色セットはブルー、グリーン、オレンジ、レッド、イエロー 各4シート

タフタグ



-40°C ~ +121°C

¥16,100

用途	サイズ (mm)	枚数 (1シート)	合計 ラベル数						5色セット*	クリアー	シリーズ
				ホワイト	-B ブルー	-G グリーン	-O オレンジ	-R レッド			
0.5mlチューブ	24 × 13	7 × 17	2,975	0725500	0725510	0725520	0725530	0725540	0725550	0725600	TTSW-2240
	24 × 13	8 × 20	3,200	0726500							TTSW-KK-20
	27 × 13	6 × 16	1,920							0726000	CLTT-3000
1.5mlチューブ	33 × 13	5 × 17	2,125	0727000	0727010	0727020	0727030	0727040	0727050	0727100	TTLW-2016
	33 × 13	6 × 21	2,520	0727500							TTLW-KK-20
一般のラベリング	38 × 19	5 × 12	1,500	0728500	0728510	0728520	0728530	0728540	0728550	0728600	TTGP-1050
	38 × 19	5 × 12	1,200							0729000	CLTT-1000
	38 × 13	5 × 16	1,600							0729500	CLTT-2000
	25 × 25	8 × 10	2,000	0730000							LTTI-1000
スライドガラス	41 × 16	4 × 16	1,600	0730500							LTTI-2000
	22 × 22	8 × 12	2,400	0731000	0731010	0731020	0731030	0731040	0731050	0731100	MISL-1000
その他のサイズ (カラーはホワイトのみです)	23 × 8	7 × 22	3,850	0732000	0.2ml PCR チューブ用						LTTM-1000
	63 × 13	3 × 20	1,500	0731500	0.5 ~ 2.0ml フラッグタグ (文字数を多く書き込めます)						FLAG-1000
	67 × 5	3 × 33	2,475	0733000	PCRプレート / ペトリディッシュ用						SETT-1000
	216 × 279mm		25	0732500	216 × 279mmのブランクシートで、元々切り目を入れていないシートです						TTSH-1000

* 5色セットはブルー、グリーン、オレンジ、レッド、イエロー 各5シート ** ラベル間に切込みがあるだけで、余白がありません

−196℃で使用できる透明ラベル

クライオクリアー



- 透明なラベルですので、ラベルを貼っていても中のサンプルを見ることができます
- レーザープリンターで印字することができ、マーカーで書き込むこともできます

−196℃ ~ 70℃ **¥16,400**

1.5 mL チューブ用 CLEAR-170
クリアー (0741500) …ラベルサイズ: 33 × 13 mm 5 × 17 枚 / シート 合計ラベル数: 1,700 枚

0.5 mL チューブ用 CLEAR-238
クリアー (0741510) …ラベルサイズ: 24 × 13 mm 7 × 17 枚 / シート 合計ラベル数: 2,380 枚



ディープフリーザーの中のサンプルの整理に

ウェットグリップ



- 濡れた面や霜のついた面にも貼ることができます

−80℃ ~ 100℃ **¥17,000**

1.5 mL チューブ用 GRLA-2016
ホワイト (0749600) …ラベルサイズ: 33 × 13 mm 5 × 17 枚 / シート 合計ラベル数: 1,700 枚

0.5 mL チューブ用 GRLA-2380
ホワイト (0749620) …ラベルサイズ: 24 × 13 mm 5 × 17 枚 / シート 合計ラベル数: 2,380 枚

一般のラベリング用 GRLA-1050
ホワイト (0749640) …ラベルサイズ: 38 × 19 mm 5 × 12 枚 / シート 合計ラベル数: 1,200 枚

スライドガラス用 GRLA-1000
ホワイト (0749660) …ラベルサイズ: 22 × 22 mm 8 × 12 枚 / シート 合計ラベル数: 1,920 枚



霜の上から貼って

とけてもはがれません



水の中でも貼れます

タフスポット レーザープリンター仕様



−196℃ ~ 100℃ **¥15,700**

φ9.5 mm (0.5 / 1.5 mL チューブ用) SPOT-1000 ~ 1500 (5色: RNBW-1000)
ホワイト (0745500)、ブルー (0745510)、グリーン (0745520)
オレンジ (0745530)、レッド (0745540)、イエロー (0745550)
5色セット (0745600) …12 × 16 枚 / シート 合計ラベル数: 3,840 枚

φ11 mm (1.5 / 2.0 mL チューブ用) SPOT-5000
ホワイト (0745800) …13 × 18 枚 / シート 合計ラベル数: 4,680 枚

φ13 mm (1.5 / 2.0 mL チューブ用) SPOT-2000 ~ SPOT-2500 (5色: RNBW-1100)
ホワイト (0746000)、ブルー (0746010)、グリーン (0746020)
オレンジ (0746030)、レッド (0746040)、イエロー (0746050)
5色セット (0746100) …12 × 16 枚 / シート 合計ラベル数: 3,840 枚

φ19 mm SPOT-3000
ホワイト (0746500) …9 × 12 枚 / シート 合計ラベル数: 2,160 枚

φ25.4 mm SPOT-4000
ホワイト (0747000) …7 × 9 枚 / シート 合計ラベル数: 1,260 枚



全12色でキャップに色分け

タフスポット ロールタイプ

DIVERSIFIED BIOTECH

−196℃ ~ 80℃ ¥5,900



φ9.5 mm (0.5 / 1.5 mL チューブ用) T-SPOTS
 ホワイト(0742000)、レッド(0742010)、グリーン(0742020)、イエロー(0742030)、
 ブルー(0742040)、オレンジ(0742050)、ラベンダー(0742060)、ピンク(0742070)、
 コーヒー(0742080)、ゴールド(0742090)、マロン(0742100)、シルバー(0742110)…1,000枚入

φ11 mm (1.5 / 2.0 mL チューブ用) T-SPOTS-44
 ホワイト(0742300)…1,000枚入

φ13 mm (1.5 / 2.0 mL チューブ用) T-SPOTS-50
 ホワイト(0742500)、レッド(0742510)、グリーン(0742520)、イエロー(0742530)、ブルー(0742540)、オレンジ(0742550)、ラベンダー(0742560)、
 ピンク(0742570)、コーヒー(0742580)、ゴールド(0742590)、マロン(0742600)、シルバー(0742610)…1,000枚入

φ19 mm T-SPOTS-75
 ホワイト(0743000)…500枚入 ¥6,800

φ25.4 mm T-SPOTS-100
 ホワイト(0743500)…500枚入 ¥6,800

φ4.8 mm (0.5 / 1.5 mL チューブ用) TS-TNY
 ホワイト(0741800)…1,500枚入 φ 4.8 mmのみ ¥9,600

タフタッグとタフスポットのセット

デュアル タフタッグ

- キャップ用のスポットと、側面用のタッグのセットです
- カラーコードがついていますので視認が容易です
- 半透明ですので、貼り付けた後も中を見ることができます
- 30分以内であれば貼り替えが可能です
- 時間とともによりはがれにくくなります



−40℃ ~ 121℃ ¥14,400

デュアル タフタッグ (φ11 mm + 33 × 14 mm) 各500枚入

メーカーコード
 ブルー (0724500) COLB-1000
 グリーン (0724510) COLG-1000
 レッド (0724520) COLR-1000
 ホワイト (0724530) COLW-1000
 イエロー (0724540) COLY-1000

5列 タフスポット



φ9.5 mm (0.5 / 1.5 mL チューブ用)
 メーカーコード
 ホワイト (0744200) SPRL-1000
 5色セット (0744400) SPRL-1100

φ13 mm (1.5 / 2.0 mL チューブ用)
 メーカーコード
 ホワイト (0744500) SPRL-2000
 5色セット (0744700) SPRL-2100

¥23,300 5,000枚入

超低高温ラベル

バイクタッグ

DIVERSIFIED BIOTECH

+180℃ ~ −196℃の範囲で使えるラベル



SAMPLE

注文コード	サイズ(mm)	入数	価格	メーカーコード
0749500	38 × 19	250 ラベル	¥18,900	BAKE-250

タフタッグ ステーション

DIVERSIFIED BIOTECH

- 新しいロールを入れたり空箱の取出しが簡単です
- トップレールによりロールが所定の位置にピッタリ収まります
- ステーションの上での書き込みもできます
- ロールタイプのスタンダードボックスが6個収納できます

注文コード 0761500
 メーカーコード TTSA-9000

¥22,800



タフタグ / クライオタグ ロールタイプ

DIVERSIFIED BIOTECH



タフタグ -40℃ ~ 121℃

1.5 ml チューブ用 ホワイト ¥5,900 その他 ¥8,000 TTL(カラー)-1000
 クリアー (0722000)、ホワイト (0722010)、レッド (0722020)、イエロー (0722030)
 ブルー (0722040)、グリーン (0722050)、オレンジ (0722060)
 …ラベルサイズ: 33 × 13 mm 1,000枚入

0.5 ml チューブ用 ホワイト ¥5,900 その他 ¥6,900 TTS(カラー)-1000
 クリアー (0722500)、ホワイト (0722510)、レッド (0722520)、イエロー (0722530)
 ブルー (0722540)、グリーン (0722550)、オレンジ (0722560)
 …ラベルサイズ: 24 × 13 mm 1,000枚入

0.2 ml PCR チューブ用 ティーニータフタグ TT-TNY
 ホワイト (0723000) …ラベルサイズ: 21 × 7 mm 1,500枚入 **¥6,900**

プレート、シャーレ用 TT-SWALL
 ホワイト (0723500) …ラベルサイズ: 38 × 6 mm 1,000枚入 **¥6,900**

一般のラベリング用 TTGP-1000
 ホワイト (0724000) …ラベルサイズ: 38 × 19 mm 1,000枚入 **¥11,200**



クライオタグ -196℃ ~ 80℃

0.5 ml チューブ用 CRY-0500 ¥6,900
 ホワイト (0733500) …ラベルサイズ: 24 × 13 mm 1,000枚入

1.5 ml チューブ用 CRY-1000 ¥6,900
 ホワイト (0734000) …ラベルサイズ: 33 × 13 mm 1,000枚入

一般のラベリング用 CRY-2000 ¥6,900
 ホワイト (0734500) …ラベルサイズ: 38 × 19 mm 1,000枚入

ライトプロテクト -196℃ ~ 121℃

DIVERSIFIED BIOTECH

●書き込んだ文字が消えないように保護します

¥7,300 / 1,000枚

注文コード 0761600 注文コード 0761610
 メーカーコード WRIT-1000 メーカーコード WRIT-2000
 0.5 ml チューブ用 1.5 ml チューブ用
 31.7 × 12.7 mm 40.6 × 16.0 mm

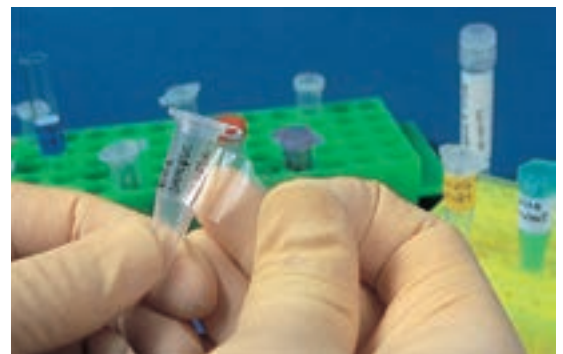

溶剤耐性ペン (ブラック)

DIVERSIFIED BIOTECH

- キシレン、アルコール、DMSOなど、多くの溶剤に耐性のあるペンです
- アセトンが含まれている場合でもそれなりの耐性があり、使用できることもあります
- ヒストカセット、スライドガラス、クライオバイアルなどにおすすめです
- 書いた文字はこすれにくく、臭わず、色あせしにくくなっています

*つや消しや塗装された面にはお使いになれません

注文コード	品名	入数	価格	メーカーコード
0765401	溶剤耐性ペン ブラック	1本	¥2,000	1000-BLACK



ダイレクト サーマル プリンター MDPI-3000

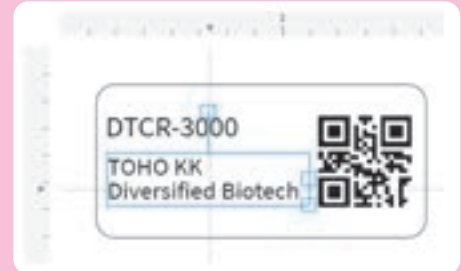

LabelLIVEソフトウェアでラベルのデザインは自由自在です

- テキストやバーコード（QRコード）を解像度300dpiで印字します
- WindowsにもMacにも使いやすい"LabelLIVE"ソフトウェアをご利用いただけます（このプリンターをご使用の際はライセンスが必要ありません）
- ダイレクトサーマルクライオタグ用のテンプレートをご用意しています

サイズ（W×D×H）：203×254×178mm

注文コード	品名	価格	メーカーコード
0754800	ダイレクトサーマルプリンター MDPI-3000	¥131,000	MDPI-3000

ダイレクトサーマル クライオタグ -196℃ ~ 70℃

- ダイレクトサーマルプリンター（上記MDPI-3000もしくはDYMO-400/450）用のクライオタグで、ラベルが感熱紙になっています
- 必要な時に必要なだけ印刷ができますので、経済的です
- LabelLIVEもしくはDYMOソフトウェア用のテンプレートをご利用いただけます
- DYMO 400/450 プリンターをお持ちであればそのままお使いになれます（DYMO-500シリーズ以降は対応しておりません）



注文コード	カラー	サイズ(mm)	用途	ラベル数	価格	メーカーコード
0754650	ホワイト	27 × 13	0.5ml	1,000	¥10,100	DTCR-1000
0754652	ホワイト	38 × 13	1.5ml	750	¥9,300	DTCR-2000
0754653	ホワイト	38 × 19	2.0ml	750	¥10,100	DTCR-3000
0754654	ホワイト	φ 9.5	0.5ml	4,000	¥15,100	DTCR-4000
0754655	ホワイト	51 × 6	プレート	1,000	¥19,400	DTCR-5000
0754656	ホワイト	38 × 13 / φ 9.5	1.5ml	1,000	¥13,600	DTCR-6000

チューブ・プレート・ペトリディッシュ

チューブラック

チップ・分注

ラベルシールテープ

グローブ・洗浄廃液

ピックアップ製品

ガラス製品・ケッククリップ

機器類

試薬・DNA

シャムロック ラベリング テープ



13 mm 幅のサンプルロールをご用意しています

- ボールペン、鉛筆、フェルトマーカー等が使えます
- ガラス、プラスチック、金属、ゴム等の乾いた表面であればどこにでも貼る事ができます
- 油、水に強く、また耐酸性もすぐれています
- -15℃から+43℃の範囲でご使用になれます
- いちど貼ったテープを他に貼り替える事もでき、はがした面に糊が残りません

注文コード/価格表 (テープの長さ: 12.7m)

No.	カラー	価格	13 mm	20 mm	25 mm	38 mm	50 mm
			¥1,200	¥1,600	¥2,100	¥3,300	¥3,600
1	ホワイト		0350010	0351010	0352010	0353010	0354010
2	イエロー		0350020	0351020	0352020	0353020	0354020
3	グリーン		0350030	0351030	0352030	0353030	0354030
4	レッド		0350040	0351040	0352040	0353040	0354040
5	オレンジ		0350050	0351050	0352050	0353050	0354050
6	ブルー		0350060	0351060	0352060	0353060	0354060
7	ピンク		0350070	0351070	0352070	0353070	0354070
10	カッパー		0350100	0351100	0352100	0353100	0354100
11	ローズ		0350110	0351110	0352110	0353110	0354110
12	バイオレット		0350120	0351120	0352120	0353120	0354120
13	ラベンダー		0350130	0351130	0352130	0353130	0354130
15	ライム		0350150	0351150	0352150	0353150	0354150
16	アクア		0350160	0351160	0352160	0353160	0354160
17	シャトルーズ		0350170	0351170	0352170	0353170	0354170
18	ゴールド		0350180	0351180	0352180	0353180	0354180
19	シルバー		0350190	0351190	0352190	0353190	0354190
メーカーコード			ST-12-	ST-34-	ST-10-	ST-11-	ST-20-



テープディスペンサーは MD-150C

テープディスペンサーは MD-250C

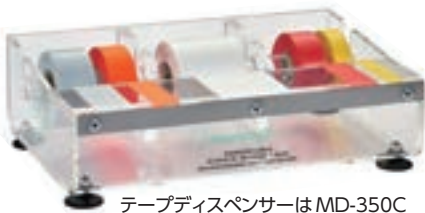

テープディスペンサーは MD-350C

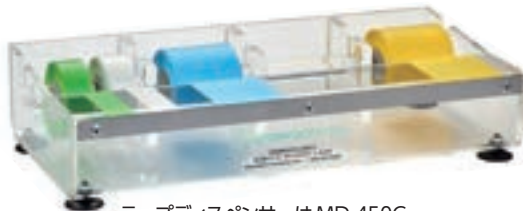

テープディスペンサーは MD-450C

テープディスペンサー 多連用 (テープは別売です)

注文コード	品名	設置本数 (13mm幅テープ)	サイズ (W) × (D) × (H)	価格
0356480	テープディスペンサー MD-150C	5本	85 × 159 × 77mm	¥31,000
0356490	テープディスペンサー MD-250C	10本	169 × 159 × 78mm	¥40,400
0356500	テープディスペンサー MD-350C	15本	253 × 159 × 79mm	¥45,800
0356505	テープディスペンサー MD-450C	20本	337 × 159 × 80mm	¥51,600

ハイロー テンプ テープ



- シャムロック スペシャルティ ハイロー テンプテープはクロス地でできておりどのような容器にもしっかりとつき、酸、アルカリ、オイル、グリス等に対しても丈夫です
- 260℃ (498°F) のドライオープンの中でもテープが割れたり剥がれたりすることがありません
- -60℃でもしっかりとつき剥がれることがありません
- 書き込みもでき、またご希望の印刷を施した特注品もあります

SAMPLE

ハイローテンプレート (長さ: 6.35 m)

注文コード	テープ幅(mm)	価格	メーカーコード
0370130	13	¥6,200	SHLT-12
0370200	20	¥7,000	SHLT-34
0370250	25	¥10,200	SHLT-10



プリントされた特注品

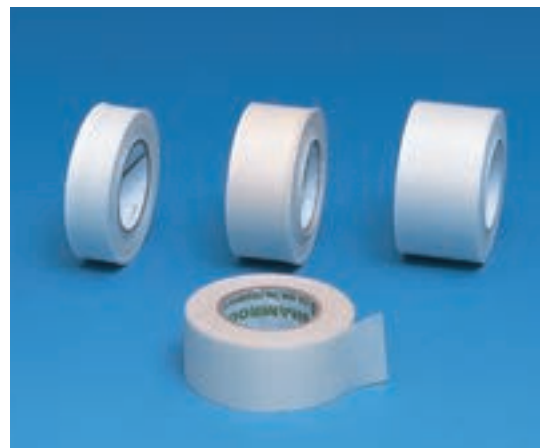



カラーは10色（5色はモダンな蛍光色） サイズは6種類（6.5mm～32mm）

- シャムロックのスペシャルティドットラベルは、カラーコーディング、識別、又は特別に人の注意を引きつけるために理想的です
- ペン、鉛筆、フェルトマーカーなどによって書き込みができます
- φ6.5mmは0.5mℓのマイクロチューブ、φ11mmは1.5mℓマイクロチューブにぴったりのサイズです
- -53℃～71℃まで使用可能

注文コードおよび価格（1000ドット）

SAMPLE

No.	カラー	カラーサンプル	φ 6.5 mm	φ 11 mm	φ 13 mm	φ 19 mm	φ 25 mm	φ 32 mm
1	ホワイト		0360010	0361010	0362010	0363010	0364010	0365010
6	ブルー		0360060	0361060	0362060	0363060	0364060	0365060
16	アクア		0360160	0361160	0362160	0363160	0364160	0365160
18	ゴールド		0360180	0361180	0362180	0363180	0364180	0365180
19	シルバー		0360190	0361190	0362190	0363190	0364190	0365190
27	レッド(蛍光色)		0360270	0361270	0362270	0363270	0364270	0365270
28	オレンジ(蛍光色)		0360280	0361280	0362280	0363280	0364280	0365280
29	グリーン(蛍光色)		0360290	0361290	0362290	0363290	0364290	0365290
30	シャトルーズ(蛍光色)		0360300	0361300	0362300	0363300	0364300	0365300
31	ピンク(蛍光色)		0360310	0361310	0362310	0363310	0364310	0365310
メーカーコード			SDL-25-	SDL-43-	SDL-50-	SDL-75-	SDL-100-	SDL-125-
価格			¥3,300	¥3,300	¥3,300	¥4,300	¥5,500	¥9,800

5色/10色セット価格

注文コード	直径	セット	カラーNo.	各色ドット	合計ドット	価格
0360500	6.5 mm	5色	1,6,16,18,19	192	960	¥3,900
0360600		5色	27,28,29,30,31	192	960	
0360700		10色	全10色	96	960	
0361500	11 mm	5色	1,6,16,18,19	192	960	¥3,900
0361600		5色	27,28,29,30,31	192	960	
0361700		10色	全10色	96	960	
0362500	13 mm	5色	1,6,16,18,19	210	1050	¥4,200
0362600		5色	27,28,29,30,31	210	1050	
0362700		10色	全10色	105	1050	
0363500	19 mm	5色	1,6,16,18,19	180	900	¥5,000
0363600		5色	27,28,29,30,31	180	900	
0363700		10色	全10色	90	900	
0364500	25 mm	5色	1,6,16,18,19	200	1000	¥7,100
0364600		5色	27,28,29,30,31	200	1000	
0364700		10色	全10色	100	1000	
0365500	32 mm	5色	1,6,16,18,19	192	960	¥12,000
0365600		5色	27,28,29,30,31	192	960	
0365700		10色	全10色	96	960	

備考：カラーNo.1～19はホワイト、ブルー、アクア、ゴールド、シルバーの5色
 No.27～31はレッド、オレンジ、グリーン、シャトルーズ、ピンクの5色（蛍光色）
 No.1～31は上記全10色
 カラーの組み合わせは上記の3セットに限らせて頂きます。

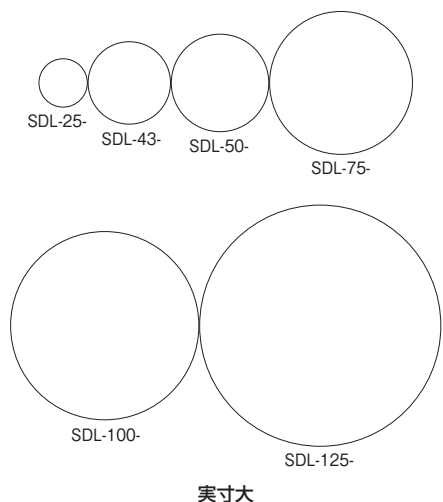

実寸大

ハイ テンプ インディケーター テープ (乾熱滅菌用)



- シャムロック スペシャルティ ハイテンプ インディケーターテープはクローズ地でできており“STERILIZED”の文字が濃くなることにより乾熱滅菌済みであることを表示します
- どのような表面、形状にもつき、287℃ (550°F) のドライオープンの中でも剥がれません
- 耐酸、アルカリ、オイル、グリスにもすぐれています

SAMPLE

ハイ テンプインディケーターテープ (長さ: 6.35 m)

注文コード	テープ幅(mm)	価格	メーカーコード
0371130	13	¥6,800	SHTI-12
0371200	20	¥9,000	SHTI-34
0371250	25	¥10,300	SHTI-10

サンプルロール

インディケーターテープ (オートクレーブ用)

※文字の大きさ、フォントは変更される場合がございます



- オートクレーブでの滅菌処理を行うと“STERILIZED”の文字によりオートクレーブによる滅菌済みであることを表示します
- テープに書き込みが出来ます
- テープの長さはすべて12.7mです

SAMPLE

SIT-12, SIT-34, SIT-10

注文コード	テープ幅(mm)	価格	メーカーコード
0372130	13	¥1,500	SIT-12
0372200	20	¥1,900	SIT-34
0372250	25	¥2,400	SIT-10

サンプルロール



SIL-34-B, SIL-10-B

- テープの淵にレッド、イエロー、グリーン、ブルー又はブラックの帯が印刷されており、色による識別ができます

SIL-34-B テープ幅: 20 mm		SIL-10-B テープ幅: 25 mm	
注文コード	帯のカラー	注文コード	帯のカラー
0373200	レッド	0373250	レッド
0373210	イエロー	0373260	イエロー
0373220	グリーン	0373270	グリーン
0373230	ブルー	0373280	ブルー
0373240	ブラック	0373290	ブラック

価格: ¥2,000

価格: ¥2,700



SIL-34, SIL-10

- オートクレーブで通常の滅菌処理を行うと“CONTAMINATED”の文字の上に“STERILIZED”の文字が現れます

注文コード	テープ幅(mm)	価格	メーカーコード
0374200	20	¥2,000	SIL-34
0374250	25	¥2,700	SIL-10



SIL-34-1, SIL-10-1

- テープにバッチナンバーや日付を書き込む欄が印刷されています

注文コード	テープ幅(mm)	価格	メーカーコード
0375200	20	¥2,000	SIL-34-1
0375250	25	¥2,700	SIL-10-1

注意: インディケーター テープ(乾熱滅菌、オートクレーブとも)は滅菌処理前か処理済みかを表示するものであって、滅菌器の温度をチェックするものではありません。滅菌器の温度管理は別途行って下さい。

バイオハザード ラベル

- 鮮やかな蛍光色によって見落とすことがありません
- 優れた粘着性により使いやすいラベルです
- 器具、容器、部屋、危険物質、実験動物等でご使用下さい

バイオハザードス廃棄物を他の廃棄物と明確に区別できるようバッグや容器にご使用下さい。



SBH-1 60×75mm



SBH-3 195×254mm



SBH-4 25×76mm



SBH-8-L 8×20mm



SBH-8 25×25mm



SBH-5 57×88mm



SBH-W2 210×177mm



SBH-8-D
Φ25mm



SBH-9 76×106mm

ディスペンサーボックス



- SBH-8、SBH-8-D、SBH-8-Lは、便利なディスペンサーボックスに入っています

バイオハザード ラベル

SAMPLE

注文コード	サイズ(mm)	枚数	価格	メーカーコード
0378010	60×57	500枚 / ロール	¥8,500	SBH-1
0378030	195×254	10枚	¥4,800	SBH-3
0378040	25×76	500枚 / ロール	¥8,500	SBH-4
0378050	57×88	100枚	¥6,100	SBH-5
0378080	25×25	500枚 / ロール	¥3,900	SBH-8
0378120	φ25	500枚 / ロール	¥3,900	SBH-8-D
0378130	8×20	500枚 / ロール	¥3,900	SBH-8-L
0378090	76×106	100枚	¥7,400	SBH-9
0378110	210×177	100枚	¥12,600	SBH-W2

放射線ラベル

- うすい黄色地に深紅色での印刷が施してあります
- 視覚による警告が必要とされるあらゆる所でご使用下さい

- 必要事項はペン、鉛筆、フェルトマーカーやゴム印等でご記入下さい
- テープタイプですからハサミで切ってお使い下さい



SRA-1



SRA-2



SRA-3



SRA-4



SRA-5



SRA-6



SRA-10



SRA-11

注文コード	テープ幅(mm)	テープの長さ(m)	価格	メーカーコード
0377010	25	12.7	¥3,200	SRA-1
0377020	25	12.7	¥3,200	SRA-2
0377030	25	12.7	¥3,200	SRA-3
0377040	25	12.7	¥3,200	SRA-4
0377050	38	12.7	¥3,900	SRA-5
0377060	50	12.7	¥4,500	SRA-6
0377100	13	12.7	¥2,200	SRA-10

RI用ドットラベル φ6.5 mm

マイクロテストチューブ等の容器ひとつひとつに貼ってRIサンプルの識別にお使い下さい。

SAMPLE

注文コード	サイズ(mm)	価格/1000ドット	メーカーコード
0377110	φ6.5	¥4,700	SRA-11

麻酔薬ラベル



- シャムロックの麻酔薬ラベルは薬品同士の混乱を避けるために、カラーコードされ薬品名が印刷されたラベルです
- 注射筒にしっかりと付き、はがしても糊が残りません
- 薬品名の他に、書き込みのできるスペースがあります
- テープ幅：13mm 長さ：12.7m

価格
¥2,300/-巻

薬品名例：



※薬品名、表記情報の形式も豊富にご用意しています。
 ※通常はテープのタイプを販売していますが、シート状のものもございます。
 別途ご照会下さい。

マーキング テープ



- ハサミやピンセットなどをその用途、使用者、使用する部屋などに応じて区別する必要があるときに便利です
- ビニール製のテープでさまざまな形状のものにしっかりと付き、酸、アルカリ、オイルなどがついてても剥がれません
- 色は9色あり長さは約5mで金属製の容器に入っています



注文コード	カラー	入数	価格
0384000	ブラック	1	
0384010	レッド	1	
0384020	ライトブルー	1	
0384030	イエロー	1	
0384040	ライトグリーン	1	¥3,800
0384050	パープル	1	
0384060	ホワイト	1	
0384090	ダークグリーン	1	
0384100	グレー	1	

デュラシール

耐有機溶媒・耐熱性の点で従来のラボフィルムにご不満の方に朗報!!耐有機溶媒・耐熱性の点で従来のラボフィルムと比較してみてください。

フェノール、クロロフォルム、四塩化炭素、ベンゼン等々……電子レンジでのボイルにも!!



デュラシールを容器の口にあてがい左右に伸ばしてから下に引いて容器にくっつけ、次に前後に伸ばし同じように下に引いて容器にくっつけて下さい。

引きが不十分だと粘着性ができません。



気密性に優れた、タイトなシーリングができます。

耐薬品性…/ ほとんどの溶媒・腐食性の薬品にOK。

耐熱性…/ 電子レンジでもOK。100℃でも使用可能です。

丈夫です…/ 大変良く伸び丈夫です。

密着性…/ 伸ばすと密着性ができます。

密閉性…/ 気密性に優れています。



SAMPLE

注文コード	品名	サイズ	価格	メーカーコード
0760000	デュラシール	5 cm × 152 m	¥11,900	DS2-500
0760010	デュラシール	10 cm × 152 m	¥21,800	DS4-500
0760015	デュラシール	10 cm × 76 m	¥18,200	DS4-250
0760050	テストチューブシール	2.5 cm × 45.6 m	¥7,100	DS1-150
0760140	※デュラシャープ(専用ハサミ)		¥4,400	DSH-100

※デュラシャープはサンプルのご用意がありません

ボックスストップ パラフィルム ディスペンサー



- 2インチ幅×2箱もしくは1インチ幅×1箱のパラフィルム®Mのボックスストップにかぶせて使用します
- 元のパッケージをそのまま使用しますので、セッティングも簡単です
- 安全なブレードでカットできますので、はさみが必要ありません
- 交換用のブレードが1つ付属されており、別売りもしています

ABS樹脂製

注文コード	品名	入数	価格	メーカーコード
0668700	ボックスストップパラフィルムディスペンサー	1	¥10,500	120758
0668750	120758用替刃	3	¥4,700	120722

*商品にパラフィルムは含まれておりません

パラフィルム ディスペンサー



アクリル製

- カッターから手を守る設計になっています
- フィルムがよく切れるように鋭い刃がついています
- 透明なアクリル製ですから中のフィルムの状態がよく見えます
- 2インチ幅のフィルムは2ロール、4インチ幅では1ロール収納できます

注文コード	価格	メーカーコード
0668600	¥27,000	HS234524



ABS樹脂製

- パラフィルムをスムーズに引き出し素早くしかもきれいにカットできる設計になっています
- 2インチ幅のフィルムは2ロール、4インチ幅では1ロール収納できます

注文コード	品名	価格	メーカーコード
0668610	パラフィルムディスペンサー (ABS樹脂)	¥13,500	HS234525B
0668650	替え刃(5個入)	¥2,300	HS234525R



チューブ・プレート・ペトリディッシュ

チューブラック

チップ・分注

ラベルシールテープ

グローブ・洗浄廃液

ピックアップ製品

ガラス製品・ケッククリップ

機器類

試薬DNA

アセトン 耐透過性 グローブ TouchNTuff™ 93-800



耐透過性：JIS T 8116 (ASTM F 739) データ保有

耐浸透性：AQL 1.5 (JIS T 8116 クラス 2)

アセトンの透過を15分以上防ぐ、
業界初の使い捨てグローブです

革新的なマルチレイヤー設計

MICROCHEM™ テクノロジーにより強力な化学薬品に耐性があり、グローブを重ねて着用する必要がなくなります。
ラテックス・ネオプレン・ニトリルの3層構造です。

化学薬品飛沫耐性

EN ISO 374-1ではType Aに適合し、8種類の化学薬品に対して防護性能を示しています (JKLOAPST)

シリコンフリー&静電気防止



MICROCHEM™
Chemical Barrier Technology

Ansell Earth

機械的特性の強化

EN388 2110A 認証：摩耗耐性レベル2、引裂き耐性レベル1
ブレードカット耐性レベル1
ISOカット耐性レベルAに適合

装着感と柔軟性を向上

使いまわし用のグローブと比較して、柔軟性に優れています

CAS	化学薬品名	%	PS	White Glove	Green Glove	Orange Glove (TouchNTuff)	Blue Glove	Purple Glove	Light Blue Glove
67-64-1	アセトン	100.0	L	> 480' c	3' c	17' c	1' c	< 10'	< 1' c
75-05-8	アセトニトリル	100.0	L	> 480' c	5' c	35' c	< 10'	< 10'	< 10'
60-29-7	ジエチルエーテル	100.0	L	> 480' c	10-30'	< 10'	< 10'	< 10'	< 10'
67-68-5	ジメチルスルホキシド	100.0	L	> 480' c	93' c	> 480'	< 10'	< 10'	5' c
7647-01-0	塩酸	37.0	L	> 480' c	> 480' c	> 480'	30-60'	60-120'	34' c
7664-93-9	硫酸	99.0	L	> 480' c	30-60'	60-120'	< 10'	< 10'	< 10'
67-56-1	メタノール	100.0	L	44' c	10-30'	48' c	3' c	< 10'	< 10'
67-63-0	イソプロパノール	100.0	L	> 480' c	240-480'	315' c	140' c	10-30'	14' c
110-54-3	Hexane	100.0	L	> 480' c	> 480'	39' c	> 480' c	60-120'	7' c
1330-20-7	キシレン (異性体混合物)	100.0	L	> 480' c	11' c	8' c	< 10'	< 10'	< 10'

パウダフリー
塩素処理済み
指先エンボス加工
全長：285mm
ピンホール試験：AQL 1.5
手のひら部の厚さ：0.45mm
指部の厚さ：0.58mm

注文コード	サイズ	入数	価格	メーカーコード
9380070	S	30 枚	¥6,100	93800070
9380080	M			93800080
9380090	L			93800090
9380100	XL			93800100

【性能基準・規制適合】



ケミカル レジスタント 93-260

キャンペーン

MICROFLEX

ニトリル + ネオプレン + ニトリルの3層構造

- 耐薬品性に優れた合成複合素材製、3層設計です
- 繊細な指先の感覚と細かい動きも可能にします
- きわめて柔らかい素材で、人間工学に基づく設計です
- ピンホール試験 AQL0.65 で、優れたバリア性能を発揮します



耐透過性：JIS T 8116 (ASTM F 739) データ保有

耐浸透性：AQL 0.65 (JIS T 8116 クラス 1)

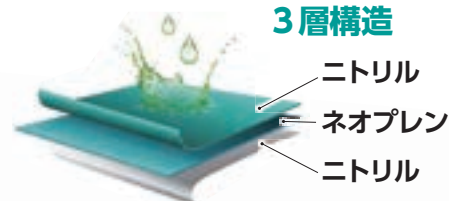

**耐薬品性
ロングタイプ**

ニトリルネオプレン (3層)

- パウダーフリー
- 塩素処理済み
- 指先エンボス加工
- 全長：285 mm
- ピンホール試験：AQL0.65
- 手のひら部の厚さ：0.198 mm
- 指部の厚さ：0.20 mm
- 静電気防止

注文コード	サイズ	メーカーコード
0953200	XS	93260060
0953210	S	93260070
0953220	M	93260080
0953230	L	93260090
0953240	XL	93260100

キャンペーン価格

¥4,600 → **¥3,000** / 50枚

Neo Touch ネオ タッチ 25-101

MICROFLEX

快適なネオプレン グローブ

- ほとんどの酸やアルコールに対して優れた保護性能を発揮します
- 濡れた環境でも滑りにくいグリップ力です
- 着用しやすいポリウレタンのインナーコーティングです

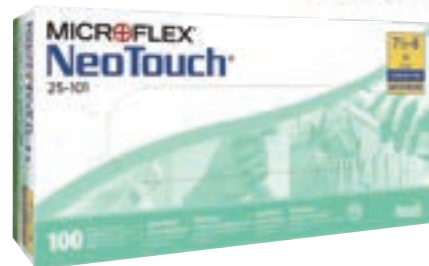

耐透過性：JIS T 8116 (ASTM F 739) データ保有

耐浸透性：AQL 1.5 (JIS T 8116 クラス 2)



静電気防止

- ネオプレン製
- パウダーフリー
- 指先エンボス加工
- 全長：240 mm
- ピンホール試験：AQL 1.5
- 手のひら部の厚さ：0.13 mm
- 指部の厚さ：0.16 mm
- 静電気防止

注文コード	サイズ	メーカーコード
0953150	XS	25101060
0953160	S	25101070
0953170	M	25101080
0953180	L	25101090
0953190	XL	25101100

キャンペーン対象外

¥4,800 / 100枚

MEGA TEXTURE メガ テクスチャー 93-283

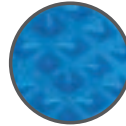

指先から手のひら全体まで、
強力な滑り止め仕様

耐透過性：JIS T 8116 (ASTM F 739) データ保有

耐浸透性：AQL 1.5 (JIS T 8116 クラス 2)

- 強力な滑り止め加工「メガテクスチャー」による確実なグリップを特長としています
- 切創に強く、同時に快適なフィット感でお使いいただけます
- 頑丈な0.20mm厚で、破れにくいグローブです
- 合格品質基準：AQL 1.5

ニトリル製
パウダーフリー
塩素処理済み
全長：300mm
ピンホール試験：AQL 1.5
手のひら部の厚さ：0.20mm
指部の厚さ：0.24mm
静電気防止

**ニトリル
強力滑り止め**



キャンペーン対象外

¥4,100 / 50枚

注文コード	サイズ	メーカーコード
0953060	S	93283070
0953070	M	93283080
0953080	L	93283090
0953090	XL	93283100

Supreno Plus スプリーノ プラス 93-753

キャンペーン

MICROFLEX

耐薬品性にも優れたロングタイプニトリル

- 破れにくく、丈夫で安全なロングタイプのニトリルグローブです
- ピンホール試験AQL0.65で、優れたバリア性能を発揮します
- 耐抗がん剤のテストデータをご準備しています

耐透過性：JIS T 8116 (ASTM F 739) データ保有

耐浸透性：AQL 0.65 (JIS T 8116 クラス 1)

耐抗がん剤データあり

ロング 295mm



ニトリル製
パウダーフリー
塩素処理済み
指先エンボス加工
全長：295mm
ピンホール試験：AQL0.65
手のひら部の厚さ：0.14mm
指部の厚さ：0.22mm
静電気防止

注文コード	サイズ	メーカーコード
0952210	S	93753070
0952220	M	93753080
0952230	L	93753090
0952240	XL	93753100

キャンペーン価格

¥3,500 → **¥2,500** / 50枚

SUPRENO スプリーノ 93-743

キャンペーン

MICROFLEX

耐久性に優れた高い保護性能

- 高い保護性能を発揮する耐久性に優れたニトリル配合です
- 長時間の装着を想定した頑丈な設計です
- ピンホール試験 AQL0.65 で優れたバリア性能を発揮します
- 静電気防止仕様です
- ポリマーコーティングにより脱着がスムーズです

耐透過性：JIS T 8116 (ASTM F 739) データ保有

耐浸透性：AQL 0.65 (JIS T 8116 クラス 1)



ニトリル
高い保護性能



ニトリル製
パウダーフリー
塩素処理済み
指先エンボス加工
全長：245 mm
ピンホール試験：AQL0.65
手のひら部の厚さ：0.11 mm
指部の厚さ：0.18 mm
静電気防止

注文コード	サイズ	メーカーコード
0950300	XS	93743060
0950310	S	93743070
0950320	M	93743080
0950330	L	93743090
0950340	XL	93743100

キャンペーン価格

¥3,300 → **¥2,300** / 100枚

midknight ミッドナイト MK-296

93-852
93-252

キャンペーン

MICROFLEX

全体滑り止め加工のニトリルグローブです

- 完全な「ブラック」カラーですので目視時のコントラストに最適です
- 全体滑り止め加工で、優れたグリップ性能を発揮します
- 耐薬品性テストデータも豊富です

耐透過性：JIS T 8116 (ASTM F 739) データ保有

耐浸透性：AQL 1.5 (JIS T 8116 クラス 2)



ニトリル
全体滑り止め



ニトリル製
パウダーフリー
塩素処理済み
全体エンボス加工
全長：245 mm
ピンホール試験：AQL 1.5
手のひら部の厚さ：0.12 mm
指部の厚さ：0.15 mm
静電気防止

注文コード	サイズ	メーカーコード
0950900	XS	93252060
0950910	S	93252070
0950920	M	93252080
0950930	L	MK-296-L (93852090)
0950940	XL	93252100

キャンペーン価格

¥3,400 → **¥2,400** / 100枚

※品番が順次93-852 93-252に切り換わります (グローブ自体に変更はありません)

静電気防止グローブ 94-242

Ansell

- Ansell初の使い捨て静電気防止グローブです。静電気放電のリスクを低減します。
- グローブポリマーを通して放電する素材を練りこんだ独自のニトリル製法で、 $10^8 \Omega$ 以下の低垂直抵抗を実現しています。
- TNT™ 飛沫防護技術を採用し、様々な化学物質の飛沫から防護します。
- タッチスクリーン対応：静電容量方式、抵抗膜方式のタッチスクリーンを使用できます。

耐透過性：JIS T 8116 (ASTM F 739) データ保有

耐浸透性：AQL 1.5 (JIS T 8116 クラス 2)

TNT™
Chemical Splash
Resistance Technology



静電気防止
ニトリル

タッチスクリーン
対応

ニトリル製、パウダーフリー
指先エンボス加工
全長：245mm
ピンホール試験：AQL 1.5
手のひら部厚さ：0.12mm
指部の厚さ：0.16mm

注文コード	サイズ	メーカーコード
94242-S	S	94242070
94242-M	M	94242080
94242-L	L	24242090

キャンペーン対象外

¥4,900 / 100枚

TouchNTuff™ タッチ エヌ タフ 92-600

キャンペーン

Ansell

化学薬品の飛沫からの保護に

- 化学薬品の飛沫からの保護に、世界をリードする使い捨てグローブです
- 高水準の快適な装着感を同時に実現します
- 耐久性を強化する丈夫な設計です
- 合格品質基準：AQL 1.5

耐透過性：JIS T 8116 (ASTM F 739) データ保有

耐浸透性：AQL 1.5 (JIS T 8116 クラス 2)

TNT™
Chemical Splash
Resistance Technology



XSサイズ
発売しました

ニトリル
しっかり+スムーズ脱着

ニトリル製
シリコンフリー
パウダーフリー
ダブル塩素処理済み
全長：240mm
ピンホール試験：AQL 1.5
手のひら部の厚さ：0.125mm
指部の厚さ：0.14mm

注文コード	サイズ	メーカーコード
0953400	XS	92600060
0953410	S	92600070
0953420	M	92600080
0953430	L	92600090
0953440	XL	92600100

キャンペーン価格

¥3,700 → **¥2,600** / 100枚

XCEED エクシード 93-733

キャンペーン

MICROFLEX

手の疲労を軽減する人間工学に基づいたデザインです
アレルギーのリスクを軽減

皮膚炎のリスクを抑えるため、加硫促進剤フリーで製造されています。
I型のラテックスアレルギーとIV型の化学物質によるアレルギー反応を防ぎます。

- ERGOFORM™ 技術を採用し、作業者の生産性を向上します
- 繊細な作業にも適した薄手の設計です
- 1箱250枚入、保管スペースも取りません
- ピンホール試験AQL0.65で優れたバリア性能を発揮します



ニトリル
薄手 / 素手感覚

ニトリル製
パウダーフリー
塩素処理済み
指先エンボス加工
全長：240mm
ピンホール試験：AQL0.65
手のひら部の厚さ：0.07mm
指部の厚さ：0.11mm

注文コード	サイズ	メーカーコード
0953000	XS	93733060
0953010	S	93733070
0953020	M	93733080
0953030	L	93733090
0953040	XL	93733100

耐透過性：JIS T 8116 (ASTM F 739) データ保有

耐浸透性：AQL 0.65 (JIS T 8116 クラス 1)



ラテックスフリー

■ I型のラテックスアレルギー

加硫促進剤フリー

■ IV型化学物質によるアレルギーを防ぎます



ERGOFORM™ の
ご紹介動画

250枚入

キャンペーン価格

¥5,400 → **¥3,300** / 250枚
(XLのみ230枚)

ラテックス グローブ

DIAMOND GRIP PLUS

ダイヤモンド グリップ プラス 63-754

キャンペーン

MICROFLEX

長時間の着用にも優れたフィット感と感触

確実なグリップ力

ウェット、ドライどちらの環境でも確実なグリップ力を発揮する、全体滑り止め加工です

優れた触覚感度

優れた触覚感度により、デリケートな製品や実験器具を正確に取り扱うことができます

快適で伸縮性のあるフィット感

伸縮性に優れているため、手を動かしやすく快適です



EN ISO 374-1:2016 Type B

EN ISO 374-1



ラテックス製
パウダーフリー
塩素処理済み
全体エンボス加工
全長：245mm
ピンホール試験：AQL 1.5
手のひら部の厚さ：0.13mm
指部の厚さ：0.16mm

注文コード	サイズ	メーカーコード
0950100	XS	63754060
0950110	S	63754070
0950120	M	63754080
0950130	L	63754090
0950140	XL	63754100

耐透過性：JIS T 8116 (ASTM F 739) データ保有

耐浸透性：AQL 1.5 (JIS T 8116 クラス 2)



ラテックス製
全体滑り止め加工

キャンペーン価格

¥2,600 → **¥1,600** / 100枚

幅広い化学物質に高い耐透過性

ケミカル レジスタント 93-360 クリーンルーム用

MICROFLEX[®]

ニトリル + ネオプレン + ニトリルの3層構造

耐透過性：JIS T 8116 (ASTM F 739) データ保有

耐浸透性：AQL 0.65 (JIS T 8116 クラス 1)

クリーンルーム クラス100

※未滅菌です

- ケミカルレジスタント93-260のクリーンルームバージョンです
- Class 100クリーンルームに対応します
- 開封時の微粒子の混入がないEasy Tearパッケージで包装しており、潜在的な汚染リスクも最小限に抑えます
- ピンホール試験AQL0.65で、優れたバリア性能を発揮します



50枚単位 (25双分)

サイズ	注文コード	価格
XS	93361XS	
S	93361-S	
M	93361-M	¥6,600
L	93361-L	
XL	93361XL	

包装形態：50枚/真空ポリ袋、
そのままマスターポリ袋で包装

500枚単位 (大箱、250双分)

サイズ	注文コード	価格	メーカーコード
XS	93360XS		93360060
S	93360-S		93360070
M	93360-M	¥64,700	93360080
L	93360-L		93360090
XL	93360XL		93360100

包装形態：50枚入マスターポリ袋×10
ケースライナーに収納、外箱梱包

クリーンルーム用 滅菌済グローブ

タッチ エヌ タフ 93-700

Ansell

特長

- クリーンルームクラス100対応
- ガンマ線滅菌済
- シリコンフリー
- パウダーフリー
- 指先すべり止め
- 300mmロングタイプ
- ピンホール試験AQL 1.5
- 静電気防止

耐透過性：JIS T 8116 (ASTM F 739) データ保有

耐浸透性：AQL 1.5 (JIS T 8116 クラス 2)

ガンマ線滅菌

クリーンルーム クラス100



10双単位

サイズ	注文コード	価格
S	0953360	
M	0953370	¥3,500
L	0953380	
XL	0953390	

包装形態：1双/パップ、10双/ポリパップ

200双単位 (大箱)

サイズ	注文コード	価格	メーカーコード
S	0953310		93700070
M	0953320	¥65,800	93700080
L	0953330		93700090
XL	0953340		93700100

包装形態：1双/パップ、10双/アウターパップ、
50双/マスターパップ、200双/カートン

チューブ・プレート・ペトリディッシュ

チューブラック

チップ・分注

ラベルシールテープ

グローブ・洗浄・廃液

ピックアップ製品

ガラス製品・ケッククリップ

機器類

試薬・DNA

タッチ エヌ タフ 83-500



「第二の皮膚」のような快適さと肌触りのポリイソプレン製

- 二重装着の内側にも最適で、クリーンルームで長時間装着する際も、手の疲労を最小限に抑えます
- ラテックス由来のタンパク質を含まないため、ラテックスアレルギーや過敏症の心配がありません
- ガンマ線滅菌済（25kGy）、滅菌保証レベルSAL10⁻⁶
- Class100、GradeA/B無菌クリーンルームに対応
- パウダーフリー
- 前面平滑仕様
- 全長：300mm
- ピンホール試験：AQL1.0
- 手のひら部厚さ：0.21mm
- 指部の厚さ：0.23mm



耐透過性：JIS T 8116 (ASTM F 739) データ保有

耐浸透性：AQL 0.1 (JIS T 8116 クラス 2)

ガンマ線滅菌

クリーンルーム クラス100



10双単位

サイズ	目安	注文コード	価格
5.5		8350155	¥4,200
6	XS	8350160	
6.5		8350165	
7	S	8350170	
7.5		8350175	
8	M	8350180	
8.5		8350185	
9	L	8350190	

包装形態：1双/ポリ袋、10双/ポリバッグ

200双単位(大箱)

サイズ	目安	注文コード	価格	メーカーコード
5.5		8350055	¥80,000	83500055
6	XS	8350060		83500060
6.5		8350065		83500065
7	S	8350070		83500070
7.5		8350075		83500075
8	M	8350080		83500080
8.5		8350085		83500085
9	L	8350090		83500090

包装形態：1双/ポリ袋、10双/ポリバッグ、50双/バッグ、200双/マスターバッグ



Ansell クリーンルーム用 グローブ ~最小単位での販売を始めました~

アキュテック AccuTech 91-225 クリーンルーム



滅菌済みのラテックスグローブです

Class 100/Grade Aクリーンルームに対応しています

- ラテックス製
- 塩素処理済
- パウダーフリー
- ガンマ線滅菌済（25kGy）
- 指先エンボス加工
- 全長：300mm
- ピンホール試験：AQL0.65
- 手のひら部厚さ：0.23mm
- 指部の厚さ：0.23mm



耐透過性：JIS T 8116 (ASTM F 739) データ保有

耐浸透性：AQL 0.65 (JIS T 8116 クラス 1)

ガンマ線滅菌

クリーンルーム クラス100



10双単位

サイズ	目安	注文コード	価格
6.0	XS	9122660	¥2,000
6.5		9122665	
7.0	S	9122670	
7.5		9122675	
8.0	M	9122680	
8.5		9122685	
9.0	L	9122690	

包装形態：1双/ポリ袋、10双/ポリバッグ

25双単位

注文コード	価格
9122760	¥5,000
9122765	
9122770	
9122775	
9122780	
9122785	
9122790	

包装形態：1双/ポリ袋、25双/ポリバッグ

200双単位

注文コード	価格	メーカーコード
9122560	¥39,000	91225060
9122565		91225065
9122570		91225070
9122575		91225075
9122580		91225080
9122585		91225085
9122590		91225090

包装形態：1双/ポリ袋、10双または25双/ポリバッグ、50双/バッグ、200双/マスターバッグ

Ansell社では、環境への取り組みと持続可能性目標を達成するため、パッケージを「SMART Pack」へ移行することになりました。弊社在庫が切り替わり次第、個別包装のデザインが変更になるほか、ポリバッグの包装単位が10双から25双に変更されます。これに伴い、最小単位での販売も10双から25双に順次切り替わります。お客様には大変ご面倒をおかけいたしますが、ご理解くださいますようお願い申し上げます。

クライオ グローブ / エプロン



クライオ グローブ (撥水タイプ)

- 超低温(-196℃)から手の保護用グローブです
- 最新の材料の多層構造で温度の遮蔽、柔軟性、操作性など低温からの保護に求められる要素をすべて備えています
- 温度からの保護と同時に手が自由に動かせ安全性と機能性が備わっています
- 乾燥を保つ裏地による快適な着用ができますから長時間の作業にも最適です
- EU基準EN511、EN388、EN420に適合しています

クライオ グローブ (完全防水タイプ)

- 超低温(-196℃)からの保護、使用されている材料、手の自由な動き、楽な長時間作業などは撥水仕様と同じですが、完全防水ですからより安全に作業ができます
- EU基準EN511、EN388、EN420に適合しています

撥水タイプ

サイズ	リスト		ミッドアーム		エルボー		ショルダー	
	注文コード	メーカーコード	注文コード	メーカーコード	注文コード	メーカーコード	注文コード	メーカーコード
S	0680000	WRS	0680010	MAS	0680020	EBS	0680030	SHS
M	0680002	WRM	0680012	MAM	0680022	EBM	0680032	SHM
L	0680004	WRL	0680014	MAL	0680024	EBL	0680034	SHL
XL	0680006	WRXL	0680016	MAXL	0680026	EBXL	0680036	SHXL
価格	¥35,000		¥38,000		¥46,000		¥61,000	
全長(mm)	280 ~ 325		330 ~ 395		435 ~ 495		620 ~ 695	



完全防水タイプ

サイズ	リスト		ミッドアーム		エルボー		ショルダー	
	注文コード	メーカーコード	注文コード	メーカーコード	注文コード	メーカーコード	注文コード	メーカーコード
S	0680050	WRSWP	0680060	MASWP	0680070	EBSWP	0680080	SHSWP
M	0680052	WRMWP	0680062	MAMWP	0680072	EBMWP	0680082	SHMWP
L	0680054	WRLWP	0680064	MALWP	0680074	EBLWP	0680084	SHLWP
XL	0680056	WRXLWP	0680066	MAXLWP	0680076	EBXLWP	0680086	SHXLWP
価格	¥43,000		¥46,000		¥57,000		¥72,000	
全長(mm)	280 ~ 325		330 ~ 395		435 ~ 495		620 ~ 695	

クライオ・グリップ グローブ (完全防水タイプ)

- クライオグローブ完全防水と同様に超低温(-196℃)から手を守るグローブで、小さいものが掴みやすいように手のひらと指(親指を除く)に加工が施されています



クライオ・グリップ 完全防水タイプ

サイズ	リスト		ミッドアーム		エルボー	
	注文コード	メーカーコード	注文コード	メーカーコード	注文コード	メーカーコード
S	0680100	CGWRSWP	0680110	CGMASWP	0680120	CGEBSWP
M	0680102	CGWRMWP	0680112	CGMAMWP	0680122	CGEBMWP
L	0680104	CGWRLLWP	0680114	CGMALWP	0680124	CGEBLLWP
XL	0680106	CGWRXLWP	0680116	CGMAXLWP	0680126	CGEBXLWP
価格	¥51,000		¥55,000		¥65,000	
全長(mm)	280 ~ 325		330 ~ 395		435 ~ 495	



グローブのフィッティングガイド

超低温の液体が充満するなどの事態が発生した場合には、腕を一振り外せるような余裕のあるグローブを選択して下さい。
小さくてピッタリしたグローブは熱の損失につながるため避けて下さい。
軍手などインナーグローブとして使用しないで下さい。
危険が伴うことがあります。
テンプシールドは素早く外せるサイズになっています。
右記の測定方法で自身のサイズを測りサイズ表の中から選択してください。

ご自身の手の大きさの測り方とグローブのサイズ



サイズ	手の長さ(mm)
S	171
M	182
L	192
XL	204



手の周囲(mm)
178-202
203-228
229-253
279-304

クライオ エプロン

- 跳ね返った低温物質や低温物質との接触を防ぎます
- -196℃といった超低温物質から保護します
- 最新の材料が使用されている軽量のエプロンで快適で動作の邪魔にならないエプロンです
首とウエストについているストラップは長さが調節でき、素早く脱着することができます

注文コード	幅×長さ(cm)	価格	メーカーコード
0680800	61 × 91	¥43,000	CA36
0680810	61 × 106	¥46,000	CA42
0680820	61 × 121	¥51,000	CA48



濃縮液体洗剤 (研究・産業用)



特徴

- 経済的な濃縮液で、洗浄後のクリーナーのすすぎが楽です
 - 水によく混ざります
 - 経口毒性はありません
- 実験器具、金属部品、コンピューターチップ、加工処理設備、メンブレンフィルター、製薬におけるタンク、体内に埋め込む装置などさまざまな種類の硬い表面についての汚れを取り除きます

50~100倍希釈

ベストセラー

マイクロ - 90 濃縮液体洗剤

キャンペーン SAMPLE



特徴

- 強力、多目的クリーナーで産業用から厳しい条件のクリーニングにお使いになれます
- キレート剤、イオン性、非イオン性成分のユニークな処方が多様なクリーニング作用をもたらす汚れを浮上、分解、乳化、封鎖、懸濁します

標的となる汚れ

実験用具、セラミック、ステンレス、詰まったメンブレンなどについてオイル、グリス、ワックス、タール、フラックス、微粒子、硬水によるしみ、生物学的残渣など

洗浄の方法

浸漬、手洗い、超音波、マイルドな攪拌など

使用最高温度

66℃

注文コード	価格(1ℓ)	キャンペーン価格	メーカーコード
0850010	¥3,500	→ ¥2,800	M-9050-12

20% OFF



ラボの日常タスクに鮮やかなカラーを

ラボ 乾燥ラック



- 大小2種類のペグは、自由に配置することができます
- ドライイングバスケットにはスターラーバーなどの小物を置くことができるほか、ピペットを置くための溝がついています
- ペグの角度は大きなもの、重いものも安全に設置できるように最適化しています
- SureGrip Hook (特許申請中)により、ガラスをしっかりと保持します
- 自立させることも、壁にかけることも可能です
- 耐荷重: 34.9kg



セットに含まれるもの

- ペグ72本
(スモール36本=グリーン、
ラージ36本=ブルー)
- ドライイングバスケット2個
- ドレインチューブ (排水用)
- 壁掛け用治具セット



SureGrip Hook

この形状により、ガラス容器をしっかりと保持します



ドライイングバスケット

スターラーバーなどの小物を置くことができるほか、ピペットを置くための溝がついています

注文コード	品名	価格	メーカーコード
0668910	ラボ乾燥ラック	¥75,000	120791

License To Kill

殺しのライセンス LTK-008

- 標的はDNA、RNA、DNase、RNase、バクテリア、ファージ等々
- 実験台表面・器具・ピペットシャフトの殺菌に
- スプレーボトル、チェックペーパーつき

注文コード	価格(500 ml)	メーカーコード
0930600	¥27,600	LTK-008



ディスポドレープ

キャンペーン



RI、バイオハザード物質を散らさないために経済的なディスポドレープは実験台や解剖台をコンタミから護ります

- ポリエチレンでラミネートされたティッシュです
- 50cm幅で長さは50mです (1ロール)
- 実験台や動物解剖の台に敷けばコンタミが防げます
- 切り易いように38cmごとにミシン目が入っています
- RIサンプルを扱う場合にもお使い下さい



20% OFF

注文コード	品名	幅	長さ	入数	価格	キャンペーン価格
0980000	ディスポドレープ	50 cm	50 m	6ロール	¥14,700	→ ¥11,700

水位警報器 TELLI (テリー)

キャンペーン

CPLabSafety

廃液があふれるのを未然に防ぎます



液面がTelliの高さまで上がると…

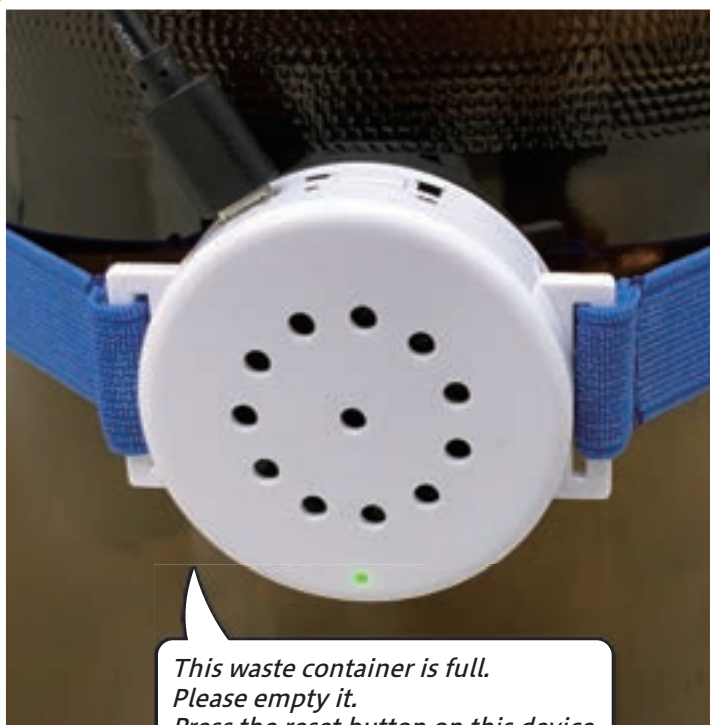

*This waste container is full.
Please empty it.
Press the reset button on this device
to restart the liquid level monitor.*

警報音と音声でお知らせします

【特長】

- 容器の液面が TELLI の取付位置まで上がると、音声によりお知らせします
- 直径2インチ (約5cm) のコンパクトサイズです
- USBからの継続的な電源供給により、バッテリー切れの心配がありません
- 安全、経済的で、使い方も非常に簡単です
- 容器の材質は、プラスチックでもガラスでも構いません (金属の容器にはお使いになれません)

仕様

電源：USBケーブル (長さ約2.5 m) … USBコンセント付き
 取付バンド：容器の外周 37.5 ~ 138 cm、最大容器径 44 cm、最小容器径 12 cm
 センサー：音波による
 デザイン：ボタン1か所、ON-OFFスイッチ、電源用USBポート

注文コード：0814900

メーカーコード：CP-TELLI-01

価格：¥49,500 → **¥39,600**

ラボの作業環境の改善に 廃液の蒸気をシャットアウト

- 1 廃液をタンクに安全に流し込み
- 2 外に漏れ出す蒸発エリアを小さく
- 3 開閉時以外は密閉

廃液が蒸発して、それが作業環境に放散されている状態

蒸発する液面の面積が大きく、廃液タンクの中に充満



一般的な保管



取り外し可能なネットで固形物やスターラーバーをキャッチします



セーフティー
エコ ファネル

ガスケットとラッチにより、開けたとき以外は廃液の蒸気をシャットアウト

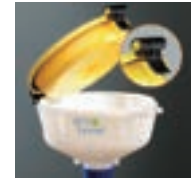

蒸発し、外に漏れだす可能性のある面は、パイプ部分のごく限られた面積



安全 に廃液をタンクに流しこみ、ガスケットとラッチで蒸気を**密閉** します
お客様が今お使いのタンクに加工して取り付けます（口の内径が 5cm 以上の場合）



キャップ加工費込の価格

注文コード	品名	カラー	価格
0806800	101 mm セーフティーエコファネル	レッド	¥48,500
0806801	101 mm セーフティーエコファネル	イエロー	¥48,500
0809600	203 mm セーフティーエコファネル	レッド	¥53,600
0809601	203 mm セーフティーエコファネル	イエロー	¥53,600

キャップ加工費なし（エコファネル単体）

注文コード	品名	カラー	価格
0806000	101 mm セーフティエコファネル	レッド	¥40,500
0806001	101 mm セーフティエコファネル	イエロー	¥40,500
0808000	203 mm セーフティエコファネル	レッド	¥51,200
0808001	203 mm セーフティエコファネル	イエロー	¥51,200

キャップ加工までの流れ

1. ご使用予定のタンクの口の内径が **5cm 以上** であることをご確認ください。
2. ご注文時はタンクの **キャップのみ** 弊社にお送りください。
3. キャップを加工し、セーフティーエコファネルを取り付けて、すぐにタンクに設置できる状態でお送りいたします。

BMP サイトロジー ファネル

キャンペーン

BIOMEDICAL POLYMERS, INC.

シャンドンサイトスピン® 遠心機用

BMP サイトロジーファネルはサーモ シャンドン サイトファネル® と同等の製品でシャンドンサイトスピン® 遠心機にお使いになれます。BMP サイトロジーファネルはスライドガラスの上に薄い細胞層を作るのに使用されます。フィルターが余分な水分を吸収します

シングルサイトロジー ファネル (フィルター付き)

- サンプル量は0.4 mL以下
- 6 mm の範囲に均一な細胞の層ができます
- ホワイトフィルターが付いており、使い捨てです
- ファネル用のキャップがついています

30% OFF

注文コード	仕様	入数	価格	キャンペーン価格	メーカーコード
0870000	シングルファネル(ホワイトフィルター)	50 個	¥30,700	→ ¥21,500	BMP-CYTO-S50
0870010	シングルファネル バルクパック	500 個	¥263,000	→ ¥184,000	BMP-CYTO-S500
0870020	シングルファネル(ブラウンフィルター)	50 個	¥30,700	→ ¥21,500	BMP-CYTO-S50BP

ブラウンフィルターは液体をゆっくりと吸収しますので、微量のサンプルに最適です

ダブルサイトロジー ファネル (ホワイトフィルター付き)

- サンプル量はファネル当たり0.25 mL以下
- ホワイトフィルターが付いており、使い捨てです
- 6 mm の細胞の層ができます
- ファネル用のキャップがついています

50% OFF

注文コード	仕様	入数	価格	キャンペーン価格	メーカーコード
0870050	ダブルファネル(ホワイトフィルター)	25 個	¥30,700	→ ¥15,300	BMP-CYTO-DB25
0870060	ダブルファネル バルクパック	500 個	¥506,000	→ ¥253,000	BMP-CYTO-DB500

サンプルからでるエアロゾルを封印します

ティッシュ グライNDER

キャンペーン

BIOMEDICAL POLYMERS, INC.

- 密閉された容器の中でグランドしますので、サンプルに触れる危険がありません
- ティッシュグライNDERのペッスルはギザギザに成型されています
ウルトラティッシュグライNDERのペッスルはガラス状のシリカできており、より破碎しにくいサンプルに最適です
- ガンマ線滅菌済

40% OFF



注文コード	品名	使用チューブ	入数	価格	キャンペーン価格	メーカーコード
0870100		15 mL コニカル				BMP-TG-700
0870110	ティッシュグライNDER	35 mL 自立型	10 個	¥47,900	→ ¥28,700	BMP-TG-702
0870120		50 mL コニカル				BMP-TG-704
0870150		15 mL コニカル				BMP-TG-706
0870160	ウルトラティッシュグライNDER	50 mL コニカル	10 個	¥59,200	→ ¥35,500	BMP-TG-708



ウルトラ スタンダード

チューブ・プレート・ペトリディッシュ

チューブラック

チップ・分注

ラベルシールテープ

グローブ・洗浄廃液

ピックアップ製品

ガラス製品・ケッククリップ

機器類

試薬・DNA

ウォッシュ アンド ドライ



①スライドガラスラック

- スライド12枚を収納
- 200mlトールビーカーにフィット
- スターラーバーもまわせます

②カバーガラスラック

- カバーガラス10枚を収納
- 18/22/25mmなど様々なサイズに対応
- 100mlビーカーにフィット
- スターラーバーもまわせます

AUTOCLAVE

注文コード	品名	入数	価格	メーカーコード
0770855	スライドガラス ラック	1	¥11,700	WSDR-2000
0770850	カバーガラス ラック	1	¥8,800	WSDR-1000

スライドグリッド



- 20mm×20mm(1mm間隔)の方眼紙が2つ並んだステッカーでスライドガラスに貼り付けて使用します
- 細胞の計数や測定、微少なサンプルのサイズや長さの判断に使用できます
- 乾燥したサンプル、カバーガラスを使えばバッファー中の細胞のように浮遊しているサンプルにも使用できます
- ポリエステル製でアクリル系の接着剤が使用されています
- オートクレーブは不可



注文コード	サイズ	入数	価格	メーカーコード
0770800	20×20mm	40枚	¥10,500	GRID-1000

スライドウェル



- ウェルが2つ並んだステッカーでスライドガラスに貼り付けて使用します
- ウェルの径は10mm、厚みは0.25mmと0.50mmの2種類で、スライドガラスにピッタリ貼り付けられます
- 培養された組織、イースト菌、バクテリアやその他の微生物の観察や計数ができます
- スライドグリッドを併用すれば計数やサイズの測定がよりしやすくなります
- ポリエステル製でアクリル系の接着剤が使用されています
- オートクレーブは不可



注文コード	ウェルの深さ	入数	価格	メーカーコード
0770700	0.25mm	25枚	¥20,200	MIWE-1000
0770710	0.5mm	25枚	¥20,200	MIWE-2000

ヒストカセット



M490シリーズ

- カセットとカバーが一体成型されており、カバーを折って切り離してから使用します
- 書き込みエリアの角度は(30°)です
- 高密度ポリマー製で標本を安全に溶剤に浸けられ、溶剤の化学的作用にも耐えます

入数：500個

レギュラー スタイル(M490)



ホワイト : 0613520	ピンク : 0613530
グリーン : 0613540	イエロー : 0613550
ブルー : 0613560	ピーチ : 0613570
タン : 0613580	グレー : 0613590
ライラック : 0613600	オレンジ : 0613610
アックア : 0613620	

¥15,900

- スロットにより液交換が最大限に行われ液切れも適量に保たれます
- カバーは一体成型されていますからカバーを折って切り離して下さい
- カバーは開け閉めが容易でしかもしっかりロックされ開けたり閉じたりしているうちに緩んだりすることがありません

バイオブシー スタイル(M491)



ホワイト : 0614020	ピンク : 0614030
グリーン : 0614040	イエロー : 0614050
ブルー : 0614060	ピーチ : 0614070
タン : 0614080	グレー : 0614090
ライラック : 0614100	オレンジ : 0614110
アックア : 0614120	

¥15,900

スライドメイラー (5枚用)

在庫限り



- スライドの発送、保存、染色に最適です
- 5枚用で、スライドをセパレートし、取り出しも楽です
- 75×25mmスライドガラス用

注文コード	カラー	価格	メーカーコード
0665200	横開き	¥3,400 / 25個	HS15982
0665210	縦開き		HS15986



LABPLAS 無菌サンプルバッグ

LABPLAS

LABPLAS社のTWIRL'EMサンプルバッグは、無菌でコンタミの心配のない、柔軟性に富んだ容器です。固体、半固体、液体までも入れることができ、RNase/DNase/Pyrogen/BPAフリーの商品ですので安心してお使いいただけます

無菌性

- 220℃～240℃にも達する押出成形の工程により、バッグの内側は無菌状態です
- 無作為のサンプルをテストしており、無菌性を保証しています
- RNase/DNase/Pyrogen/BPAフリーの製品です
- ロットごとに無菌証明書が発行が可能です

製品の特長

- 開口部は広く、サンプルを入れるのが簡単です。
- すべての商品はロット番号による追跡が可能です。
- USDA/ACIA準拠、材質はFDAに適合しています。

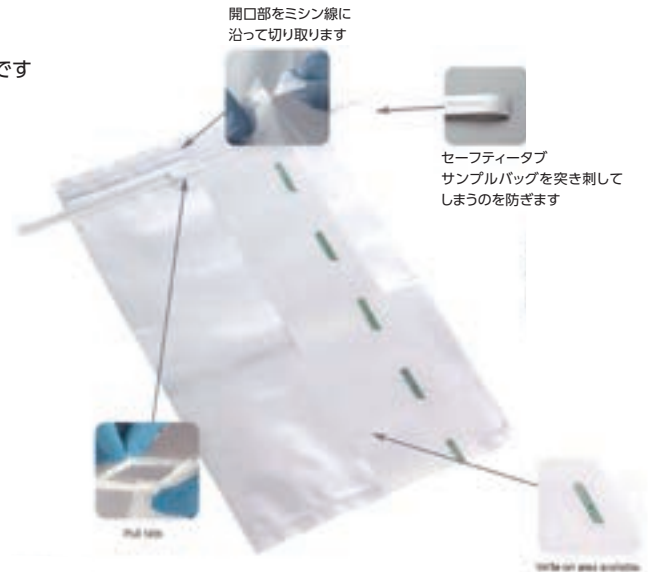

INSTRUCTION STEP BY STEP

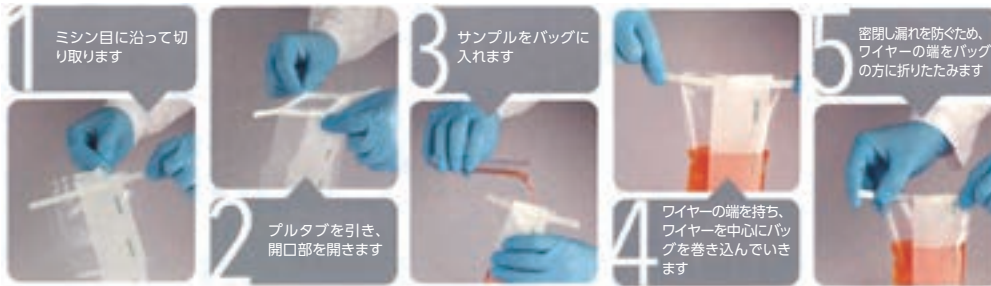

セーフティ タブ／書き込みエリアあり

注文コード	容量	サイズ	厚さ	入数	価格	メーカーコード
0615002	130ml	76 × 178mm	63 μm	500 枚	¥29,100	EPR3070
0615022	450ml	114 × 229mm	63 μm	500 枚	¥34,300	EPR4590
0615042	650ml	140 × 229mm	76 μm	500 枚	¥36,200	EPR5590

セーフティ タブ／全面クリア

注文コード	容量	サイズ	厚さ	入数	価格	メーカーコード
0615012	130ml	76 × 178mm	63 μm	500 枚	¥25,500	EPL3070
0615032	450ml	114 × 229mm	63 μm	500 枚	¥30,300	EPL4590
0615052	650ml	140 × 229mm	76 μm	500 枚	¥32,500	EPL5590
0615072	800ml	114 × 305mm	63 μm	500 枚	¥31,900	EPL4512
0615112	1500ml	140 × 382mm	76 μm	500 枚	¥44,800	EPL5515

クリーンルーム用 二重包装バッグ

LABPLAS

25枚ごとにバッグが包装されており、クリーンルームに入る際にアウターバッグだけ開ければ一度に外気にさらされる枚数を最小限にとどめることができます

バッグ自体は内側も外側も無菌状態です

- ガンマ線滅菌済
- RNase/DNase/Pyrogenフリー

セーフティタブ (突き刺し防止形状)／書き込みエリアあり／ラウンドワイヤー×2本

注文コード	容量	サイズ	厚さ	入数	価格	メーカーコード
0615131	800ml	114 × 305mm	63 μm	25 枚 × 20	¥57,300	EPR-4512S
0615132	650ml	140 × 229mm	76 μm	25 枚 × 20	¥57,300	EPR-5590S
0615133	1500ml	140 × 382mm	76 μm	25 枚 × 20	¥64,700	EPR-5515S
0615134	1650ml	178 × 305mm	76 μm	25 枚 × 20	¥64,700	EPR-7012S



pH 試験紙 / pH ペンシル



手早く簡単、正確に pH をチェックします

マルチ (4.0-7.0はシングルです) カラー pH 試験紙

はっきりとした鮮やかなマルチカラーで比較することにより、測定レンジ全般にわかりやすくチェックできます



①	②	③	④	⑤	⑥	⑦
① 80014	② 80060	③ 82090	④ 84070	⑤ 84510	⑥ 86010	⑦ 87014
注文コード	メーカーコード	測定範囲	カラー数	カラーチャート		入数 価格
① 1506110	80014	0.0-14.0	4	0 / 1 / 2 / 3 / 4 / 5 / 6 / 7 / 8 / 9 / 10 / 11 / 12 / 13 / 14		
② 1506120	80060	0.0- 6.0	3	0.0 / 0.5 / 1.0 / 1.5 / 2.0 / 2.5 / 3.0 / 3.5 / 4.0 / 4.5 / 5.0 / 5.5 / 6.0		
③ 1506130	82090	2.0- 9.0	3	2.0 / 2.5 / 3.0 / 3.5 / 4.0 / 4.5 / 5.0 / 5.5 / 6.0 / 6.5 / 7.0 / 7.5 / 8.0 / 8.5 / 9.0		
④ 1506140	84070	4.0- 7.0	1	4.0 / 4.4 / 4.7 / 5.0 / 5.3 / 5.5 / 5.8 / 6.1 / 6.5 / 7.0		100枚 ¥3,100
⑤ 1506150	84510	4.5-10.0	3	4.5 / 5.0 / 5.5 / 6.0 / 6.5 / 7.0 / 7.5 / 8.0 / 8.5 / 9.0 / 9.5 / 10.0		
⑥ 1506160	86010	6.0-10.0	2	6.0 / 6.4 / 6.7 / 7.0 / 7.3 / 7.6 / 7.9 / 8.2 / 8.4 / 8.6 / 8.8 / 9.1 / 9.5 / 9.5 / 10.0		
⑦ 1506170	87014	7.0-14.0	3	7.0 / 7.5 / 8.0 / 8.5 / 9.0 / 9.5 / 10.0 / 10.5 / 11.0 / 11.5 / 12.0 / 12.5 / 13.0 / 13.5 / 14.0		

ブックタイプ (100枚入)

注文コード	測定領域 (カラー単位)	価格	メーカーコード
1500000	pH1 ~ 12 (pH1)	¥600	165 / 1-12



ロールタイプ (5.5 mm × 4.57 m)

注文コード	測定領域 (カラー単位)	価格	メーカーコード
1501000	pH1 ~ 14 (pH1)	¥1,700	94
1501010	pH5.0 ~ 9.0 (pH0.5)	¥1,900	95
1501020	pH0.0 ~ 6.0 (pH0.5)	¥1,700	96
1501030	pH6.5 ~ 13.0 (pH0.5)	¥1,700	98
1501200	pH3.0 ~ 5.5 (pH0.5)	¥1,400	325
1501500	pH1 ~ 12 (pH1)	¥1,400	50
1502000	pH4.5 ~ 8.5 (pH0.5)	¥1,900	2210
1502200	pH5.5 ~ 8.0 (12色)	¥1,900	067



プラスチック ストリップ (100枚入)

注文コード	測定領域 (カラー単位)	メーカーコード
1506000	pH0.0 ~ 6.0 (pH0.5)	9200
1506010	pH5.0 ~ 9.0 (pH0.5)	9400
1506020	pH6.5 ~ 13.0 (pH0.5)	9600
1506030	pH5.5 ~ 8.0 (pH0.2 / 0.3 / 0.4)	9700
1506040	pH0 ~ 14 (pH1)	9800
		価格: ¥2,400

ダブルタイプ (5.5 mm × 4.57 m × 2ロール)

注文コード	測定領域 (カラー単位)	価格
1504100	pH1 ~ 12 (pH1)	¥2,800
メーカーコード 140		



ジャンボ ロール (12.7 mm × 15.2 m)

注文コード	測定領域 (カラー単位)	価格	メーカーコード
1503000	pH0 ~ 13 (pH1)	¥3,000	HJ-613



pH ペンシル (1本)

注文コード	測定領域 (カラー単位)	価格
1507000	pH0 ~ 13 (pH1)	¥3,600
メーカーコード P-12M		



消毒液用 試験紙



塩素試験紙

SAMPLE



CM-240

SAMPLE



CM-240V



CH-300



CH-1000

注文コード	測定領域(カラーチャート)	タイプ	価格	メーカーコード	使用方法
1510000	10-200ppm (10 / 25 / 50 / 100 / 200)	ロール 5.5 mm × 4.57 m (詰め替えロール付)	¥1,400	CM-240	試験紙を溶液に浸し、すぐに引き上げて余分な水分を拭き取ります。 その後、パッケージのカラーチャートと試験紙を比較して下さい。
1510010	10-200ppm (10 / 25 / 50 / 100 / 200)	ペーパーstriップ 200枚入	¥1,400	CM-240V	
1510015	0-300ppm (0 / 25 / 50 / 100 / 200 / 300)	プラスチックstriップ 100枚入	¥2,800	CH-300	striップを1秒間溶液に浸したら、引き上げて余分な水分を振り落とします。 その後、パッケージのカラーチャートと試験紙を比較して下さい。
1510020	0-1000ppm (0 / 50 / 100 / 250 / 500 / 800 / 1000)	プラスチックstriップ 100枚入	¥3,400	CH-1000	

※上記以外の領域での測定のご要望があればお寄せ下さい (TEL : 03-3654-6611) (E-mail : sales@j-toho-kk.co.jp)

過酢酸 (PAA) 試験紙 プラスチックstriップ



PAA-160



PAA-1000



PAA-2000

注文コード	測定領域(カラーチャート)	タイプ	価格	メーカーコード	使用方法
1512500	0-160ppm (0 / 10 / 30 / 60 / 80 / 160)	50枚入	¥3,100	PAA-160	striップを1~2秒程度すばやく溶液に浸したら、引き上げて余分な水分を振り落とします。 10秒後、パッケージのカラーチャートと試験紙を比較して下さい。 (正確な測定のため、15秒を超えないようにして下さい)
1512550	0-1000ppm (0 / 50 / 100 / 250 / 500 / 1000)	50枚入	¥6,600	PAA-1000	striップを溶液に浸したら、引き上げて余分な水分を振り落とします。 正確な測定のため、5秒後にパッケージのカラーチャートと試験紙を比較して下さい。
1512600	0-2000ppm (0 / 250 / 500 / 1000 / 1500 / 2000)	50枚入	¥6,600	PAA-2000	striップを1秒間溶液に浸したら、引き上げて余分な水分を振り落とします。 30秒後、パッケージのカラーチャートと試験紙を比較して下さい。

水分検出試験紙 ディスペンサー入りロール 5.5 mm × 4.57 m

- 非極性溶媒や表面、特にガソリンに含まれる水分を検出するのに便利です
- 水分を検出すると鮮やかなラベンダー色に変化します

SAMPLE



WF-130

注文コード	価格	メーカーコード
1513000	¥2,400	WF-130

過酸化水素 試験紙 プラスチックストリップ



HP-750



HP-5000



HP-30000

注文コード	測定領域(カラーチャート)	タイプ	価格	メーカーコード	使用方法
1512700	0-750ppm (0 / 100 / 250 / 500 / 750)	100 枚入	¥6,600	HP-750	ストリップを1秒間溶液に浸したら、引き上げて余分な水分を振り落とします。 90秒後、パッケージのカラーチャートと試験紙を比較して下さい。
1512710	0-5000ppm (0 / 500 / 1000 / 2000 / 3000 / 5000)	100 枚入	¥6,600	HP-5000	ストリップを1秒間溶液に浸したら、引き上げて余分な水分を振り落とします。 60秒後、パッケージのカラーチャートと試験紙を比較して下さい。
1512720	0-30000ppm (0 / 5000 / 10000 / 20000 / 30000)	100 枚入	¥6,600	HP-30000	ストリップを1秒間溶液に浸したら、引き上げて余分な水分を振り落とします。 20秒後、パッケージのカラーチャートと試験紙を比較して下さい。

第四級アンモニウム試験紙 ディスペンサー入りロール 5.5 mm × 4.57 m



QT-10



QT-40



QC-1001

注文コード	測定領域(カラーチャート)	タイプ	価格	メーカーコード	使用方法
1511000	0-400ppm (0 / 100 / 200 / 300 / 400)	5.5 mm × 4.57 m	¥1,700	QT-10	試験紙を10秒間溶液に浸したら、引き上げてすぐにパッケージのカラーチャートと比較します。 溶液の温度は19～23℃付近を保つようにして下さい。
1511040	0-500ppm (0 / 150 / 200 / 400 / 500)	5.5 mm × 4.57 m	¥1,900	QT-40	
1511100	0-1000ppm (0 / 200 / 400 / 600 / 800 / 1000)	5.5 mm × 4.57 m	¥1,700	QC-1001	

ヨウ素試験紙

ディスペンサー入りロール 5.5 mm × 4.57 m



IL-250

ロール + 詰め替えロール + 試験管 (ケースつき)



IM-220

ロールのみ

注文コード	測定領域(カラーチャート)	価格	メーカーコード	使用方法
1512000	0-50ppm (0 / 12.5 / 25 / 50)	¥3,200	IL-250	試験紙を入れた試験管に溶液を加え、キャップをしてから軽く振ります。 20秒後、キット内のカラーチャートと比較して下さい。
1512100	0-225ppm (50 / 75 / 150 / 225)	¥1,500	IM-220	試験紙を溶液に浸し、パッケージのカラーチャートと比較して下さい。

ケック ジョイントクリップ (テーパージョイント用)

ポリアセタール (デルリン) 製



- ガラスを傷つけることなくワンタッチでぴったりフィットします
- サイズごとに色分けされています
- 錆びたり変形したりしません
- 融点は170℃ (150℃までは安全です)
- 強酸やハロゲンには使用できません



- 150℃を越える高温にも使用できます
- ニッケルメッキが施されています

ポリアセタール(デルリン)製

注文コード	上 径(mm)	カラー	価格(10個)	メーカーコード
0500100	10	ミントグリーン	¥6,500	KC10
0500120	12	バイオレット	¥7,100	KC12
0500140	14 / 15	クリーム	¥7,200	KC14
0500190	19	ブルー	¥7,400	KC19
0500240	24	グリーン	¥7,500	KC24
0500290	29	レッド	¥7,700	KC29
0510290	29	ブラック	¥8,000	KC29B
0500340	34	オレンジ	¥9,500	KC34
0500400	40	イエロー	¥9,800	KC40
0500450	45	ブラウン	¥10,900	KC45

スチール製

注文コード	上 径(mm)	仕 様	価格(10個)	メーカーコード
0505340	14 / 15	ニッケルメッキ	¥15,900	KCM14N
0505390	19	ニッケルメッキ	¥16,500	KCM19N
0505440	24	ニッケルメッキ	¥17,300	KCM24N
0505490	29	ニッケルメッキ	¥19,600	KCM29N

ジョイント スリーブ (厚さ0.05mmの超薄型)



グリスを使わなくてもガラス同士のくっつきが防げます

ロング タイプ 在庫限定キャンペーン

注文コード	ジョイント	数 量	価 格	メーカーコード
2008492	10 / 30	1	¥500	019.010
2008493	12 / 30	1	¥300	019.012
2008494	14 / 20	1	¥150	019.014.1
2008495	14 / 35	1	¥150	019.014
2008498	24 / 40	1	¥130	019.024
2008502	45 / 50	1	¥350	019.045

ミディアム タイプ 在庫限定キャンペーン

注文コード	ジョイント	数 量	価 格	メーカーコード
2008522	10 / 19	1	¥200	019.110

ジョイント スリーブ



たわまないスリーブでグリスは不要、取り外しも簡単です
シーリングリングにより最大陰圧 (1×10⁻⁴ torr/L/sec⁻¹) にも耐えられます

ミディアム タイプ 在庫限定キャンペーン

注文コード	ジョイント	数 量	価 格	メーカーコード
2008588	45 / 40	1	¥2,200	020.045



ケック ジョイントクリップ (ボールジョイント用)

ポリアセタール (デルリン) 製



- ガラスを傷つけることなくワンタッチでぴったりフィットします
- サイズごとに色分けされています
- 錆びたり変形したりしません
- 融点は170℃ (150℃までは安全です)
- 強酸やハロゲンには使用できません

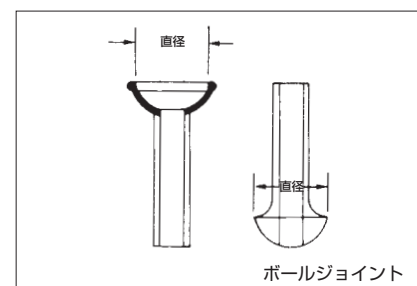

注文コード	直径(mm)	カラー	価格(10個)	メーカーコード
0501130	13	ライトバイオレット	¥8,800	KS13
0501190	19	ライトブルー	¥9,200	KS19
0501200	19	ダークブルー	¥9,200	KS19Q
0501290	29	ダークレッド	¥9,700	KS29
0501350	35	ライトオレンジ	¥9,900	KS35

0501190 は、ショット、日本規格。0501200 は、コーニング。

ケック チュービングクランプ



- ローラーをスライドさせることによりホース内の流量を調節します
- ローラーは取り外せますから、すでに配管の済んでいるホースにもとりつけられます
- 材質はポリブチレンテレフタレート (PBT) 融点225℃ですから200℃まで安全に使えます
- ホースの径によって4種類あります

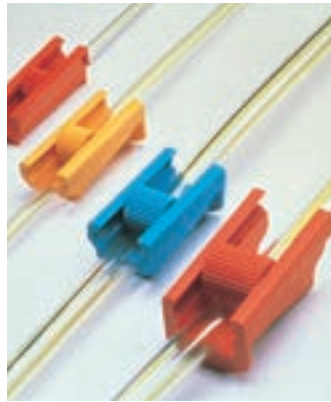

注文コード	適合チューブ径 / カラー	価格(10個)	メーカーコード
0502040	~ 4.5 mm / レッド	¥5,700	KT4.5
0502060	~ 6 mm / イエロー	¥9,000	KT6
0502100	~ 10 mm / ブルー	¥9,700	KT10
0502140	~ 14 mm / レッド	¥10,500	KT14



ケック チュービングカプラー



- ワンタッチでホースを接続したり切り放すことができます
- チューブの内径によって2種類あり、サイズの違うホースを接続することもできます
- ポリブチレンテレフタレート (PBT) の融点は225℃ですから200℃まで安全に使えます
- 耐圧は30バル、0.66ミリバルの真空度まで使えます

注文コード	適合チューブ内径	価格(6個)	メーカーコード
0504150	3~5 mm	¥14,800	KK1535
0504600	8~11 mm		KK6080

ケック チュービングアダプター PBT製

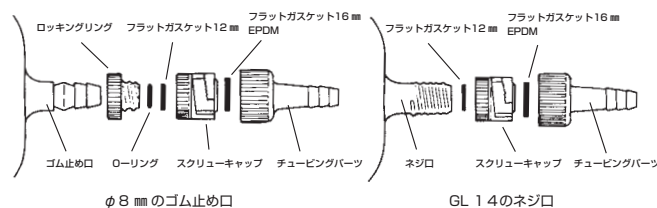

- コンデンサー等のゴム止め口 (8mm または GL14 のネジ口) 用アダプターです
- ホースを直接ゴム止め口に取りつけないので、ホースをはずす際に、ガラスを壊したり指に怪我をしたりする心配がありません
- アダプターを1/4ほど捻れば簡単にホースの付けはずしができます
- ポリブチレンテレフタレート (PBT) の融点は225℃ですから200℃まで安全に使えます
- EPDM のガスケットは150℃迄使えます
- 耐圧は30バル、0.66ミリバルの真空まで使えます

注文コード	O-リング	ガスケット	価格(10個)	メーカーコード
0503140	EPDM		¥19,600	KA14E

マークチューブ



- タンパク質や粉末状化合物のX線結晶解析、また空気、湿度に敏感なサンプルを扱う場合に最適です
- 肉厚は0.01mmと極めて薄く長さは80mmで、先端は閉じており上部はファネル状になっています
- ガラスの材質はソーダガラス、リンデマンガラス、ボロシリケートガラス、石英ガラスの4種類があります



直径 (mm)	入数	NO.10 ソーダガラス			NO.14 リンデマンガラス			NO.50 ボロシリケートガラス			石英ガラス		
		注文コード	価格	メーカーコード	注文コード	価格	メーカーコード	注文コード	価格	メーカーコード	注文コード	価格	メーカーコード
0.1	25	0515010	¥21,600	4007801	0515210	¥30,000	4007401	0515410	¥30,300	4007601	0515610	¥39,000	4017501
0.2	25	0515020	¥17,800	4007802	0515220	¥25,900	4007402	0515420	¥24,900	4007602	0515620	¥38,800	4017502
0.3	25	0515030	¥15,200	4007803	0515230	¥23,300	4007403	0515430	¥21,100	4007603	0515630	¥37,900	4017503
0.4	25	0515040	¥18,500	4007804	0515240	¥26,700	4007404	0515440	¥25,100	4007604	0515640	¥44,800	4017504
0.5	25	0515050	¥15,200	4007805	0515250	¥23,300	4007405	0515450	¥21,100	4007605	0515650	¥49,100	4017505
0.6	25	0515060	¥18,500	4007806	0515260	¥26,700	4007406	0515460	¥25,100	4007606	0515660	¥44,800	4017506
0.7	25	0515070	¥15,200	4007807	0515270	¥23,300	4007407	0515470	¥21,100	4007607	0515670	¥37,900	4017507
0.8	25	0515080	¥19,500	4007808	0515280	¥27,900	4007408	0515480	¥26,100	4007608	0515680	¥46,500	4017508
0.9	25	0515090	¥19,500	4007809	0515290	¥27,900	4007409	0515490	¥26,100	4007609	0515690	¥46,500	4017509
1.0	25	0515100	¥17,300	4007810	0515300	¥25,100	4007410	0515500	¥24,900	4007610	0515700	¥42,700	4017510
1.5	25	0515110	¥20,200	4007815	0515310	¥28,600	4007415	0515510	¥29,200	4007615	0515710	¥41,800	4017515
2.0	25	0515120	¥31,000	4007820	0515320	¥39,900	4007420	0515520	¥42,900	4007620	0515720	¥48,800	4017520
2.5	15	0515130	¥17,700	4007825	0515330	¥23,600	4007425	0515530	¥49,700	4007625	0515730	¥65,700	4017525
3.0	15	—	—	—	0515340	¥31,700	4007430	0515540	¥74,200	4007630	0515740	¥127,000	4017530
3.5	10	—	—	—	—	—	—	0515550	¥66,300	4007690	0515750	¥101,000	4017535
4.0	5	0515160	¥21,000	4007840	—	—	—	0515560	¥69,000	4007691	0515760	¥99,300	4017540
ガラスの融点			708℃			585℃			815℃			1730℃	

■ は在庫限りの商品です φ 2.5/3.0mmは 15本入 φ 3.5mmは 10本入 φ 4.0mmは 5本入り 他のサイズは 25本入り

ガラス ニードル



- ルアーがついたボロシリケートガラスニードルです
- マークチューブへのサンプルの注入やキャピラリーのような微小なスペースへの充填に便利です
- 金属と違い柔らかく柔軟性があるため作業が楽にできます



ニードル

注文コード	使用する マークチューブの径	サイズ		価格(1本)	メーカーコード
		内径(mm)	長さ(mm)		
0517200	≧ 0.6mm	~ 0.4	~ 70	¥5,900	4018103
0517210	≧ 0.3mm	~ 0.2	~ 70	¥6,100	4018104
0517220	≧ 0.6mm	~ 0.4	~ 100	¥5,900	4018105
0517230	≧ 0.3mm	~ 0.2	~ 100	¥6,100	4018106
0517240	≧ 0.2mm	~ 0.08	~ 100	¥9,200	4018107
0517250	≧ 0.1mm	~ 0.05	~ 100	¥13,400	4018108

シリンジ

注文コード	容量	材質	シール	アダプター	価格	メーカーコード
0517500	0.5ml	ポリプロピレン	シリコンゴム	ルアー	¥700 / 1本	6000020

ガラス ファイバー・ロッド (ボロシリケートガラス)



- サンプルの固定化やマークチューブへのサンプルの充填にお使いください
- 両端はカット（未研磨）です。ボロシリケートガラス製です

注文コード	外径	長さ	価格(100本)	メーカーコード	注文コード	外径	長さ	価格(100本)	メーカーコード
0517001	0.1mm		¥52,100	7347700	0517006	0.6mm		¥17,900	7347720
0517002	0.2mm		¥30,900	7347701	0517007	0.7mm		¥13,500	7347725
0517003	0.3mm	100mm	¥21,100	7347705	0517008	0.8mm	100mm	¥14,900	7347730
0517004	0.4mm		¥18,500	7347710	0517009	0.9mm		¥16,700	7347735
0517005	0.5mm		¥16,700	7347715	0517010	1.0mm		¥18,500	7347740



NMRチューブ (5mm) ~ 600MHz (スピン) ~ 900MHz (ノンスピン)



- 最高品質のボロシリケートガラスが使用されています

外径: 4.95 ± 0.05 mm
肉厚: 0.38 mm
長さ: 178 mm ± 0.5 mm

キャンペーン

注文コード	価格	キャンペーン価格(50本)	メーカーコード
0517905	¥34,100	→ ¥23,800 ¥476/1本	2001745



キャップ (EVA製) 10色

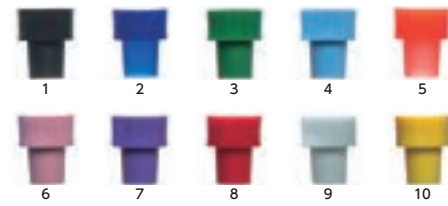

価格
¥2,800/50個

- ①0517861: ブラック
- ②0517862: ブルー
- ③0517863: グリーン
- ④0517864: ライトブルー
- ⑤0517865: オレンジ
- ⑥0517866: ピンク
- ⑦0517867: パープル
- ⑧0517868: レッド
- ⑨0517869: ホワイト
- ⑩0517870: イエロー

サンプルの充填には74ページの
ロングパスツールピペット
が便利です

ショート NMRチューブ

キャンペーン



- 寸法精度が高い長さ100mmのNMRチューブで外径は7種類
- 高品質のボロシリケートガラス製で底は凸レンズ型です

注文コード	外径	肉厚	長さ	価格(10本)	キャンペーン価格	メーカーコード
0517930	1.0 mm ± 0.01	0.15 mm				2001727
0517931	1.7 mm ± 0.01	0.20 mm				2001710
0517932	2.0 mm ± 0.01	0.20 mm				2001711
0517933	2.5 mm ± 0.01	0.20 mm	100 mm	¥10,100	→ ¥8,000	2001712
0517934	3.0 mm ± 0.025	0.30 mm				2001724
0517935	4.0 mm ± 0.025	0.35 mm				2001725
0517936	5.0 mm ± 0.025	0.40 mm				2001726



NMRチューブ充填用ニードル



- 100 mmのNMRチューブに微量のサンプルを充填するために開発されました
- 形状はパスツールピペット状で先端がチューブの底まで届き泡の発生が防げます

※写真は上から
プランジャーつきマイクロピペット
マイクロピペットのキャピラリー部
シリンジへの取り付け部分



注文コード	適合NMRチューブ	価格	メーカーコード
0517400	プランジャーつきマイクロピペット	¥36,500 / 10本	4010339
0517410	マイクロピペット(下記のシリンジが必要です)	¥22,500 / 10本	4010313
0517500	シリンジ 0.5mL	¥700 / 1本	6000020

ヒルゲンベルグ パスツールピペット

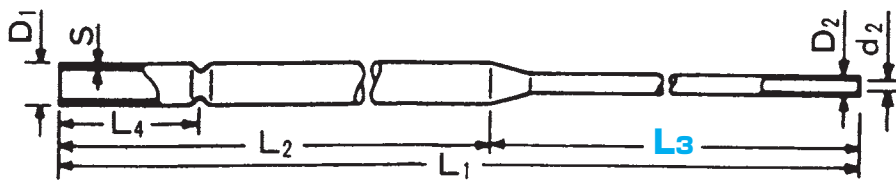
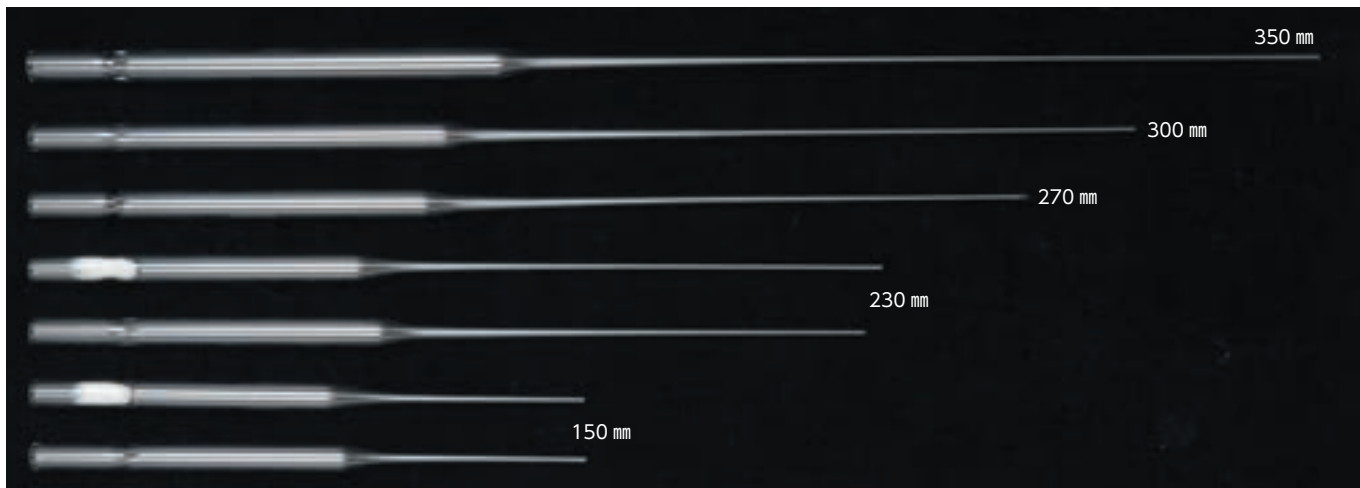

注文コード	全長	入数	価格	L ₁	L ₂	L ₃	L ₄	D ₁	D ₂	d ₂	S	備考	メーカーコード
0520150	150 mm		¥18,300	150	90	60	22	7	1.3	1.1	0.55		31-501-01
0520230	230 mm		¥20,900	230	90	140	22	7	1.3	1.1	0.55		31-501-02
0520270	270 mm	250 × 4	¥94,900	270	110	160	22	7	1.3	1.1	0.55		31-501-51
0521150	150 mm		¥43,300	150	90	60	22	7	1.3	1.1	0.55	綿栓付	31-511-01
0521230	230 mm		¥46,700	230	90	140	22	7	1.3	1.1	0.55	綿栓付	31-511-02
0520300	300 mm		¥36,300	105	195	195	22	7	1.5	1.2	0.55	NMR チューブ用ロングタイプ	31-501-62
0520350	350 mm	250	¥59,400	120	230	230	22	8	1.5	1.3	0.7	NMR チューブ用ロングタイプ	31-501-66

ヒルゲンベルグ シリコン ピペットバルブ

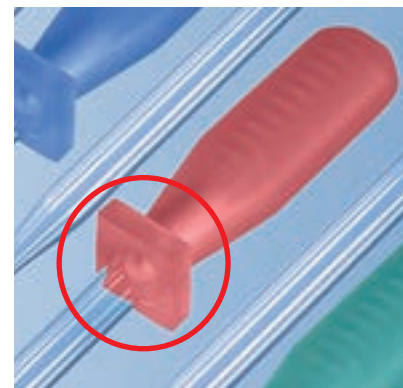
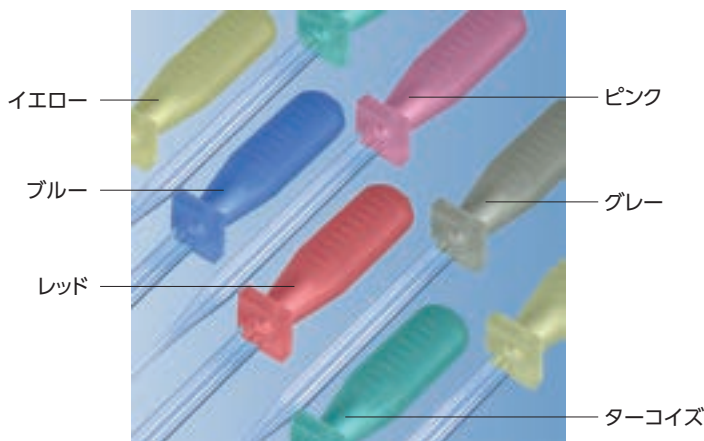

6色セット **¥3,000** 注文コード:0523410

注文コード	カラー	価格	メーカーコード
0523403	ターコイズ	¥600	4019703
0523404	グレー		4019704
0523405	レッド		4019705
0523406	イエロー		4019706
0523407	ブルー		4019707
0523408	ピンク		4019708

AUTOCLAVE

- ロールブロックにより、ピペットを置いた時に転がるのを防ぎます
- FDA 認証、生体適合性のあるシリコンでできています
- 全体がフラットになっており、ハンドリングがしやすい形状です
- 柔らかく肉厚の薄いシリコンで、楽々とピペティングできます
- 取付しやすい開口部です
カラーは全6色（全て半透明）

2mag スターラー ミックスドライブ + ミックスコントロール



- ミックスドライブはベーシックとHTの2種類があり（キューベットドライブは除く）、合計13機種の中からお選びいただけます
- ミックスコントロールはドライブの種類、コントロールする台数によって3機種の中からお選びいただけます

動く箇所なし
 磨耗箇所なし

電磁誘導式

水中

高温対応

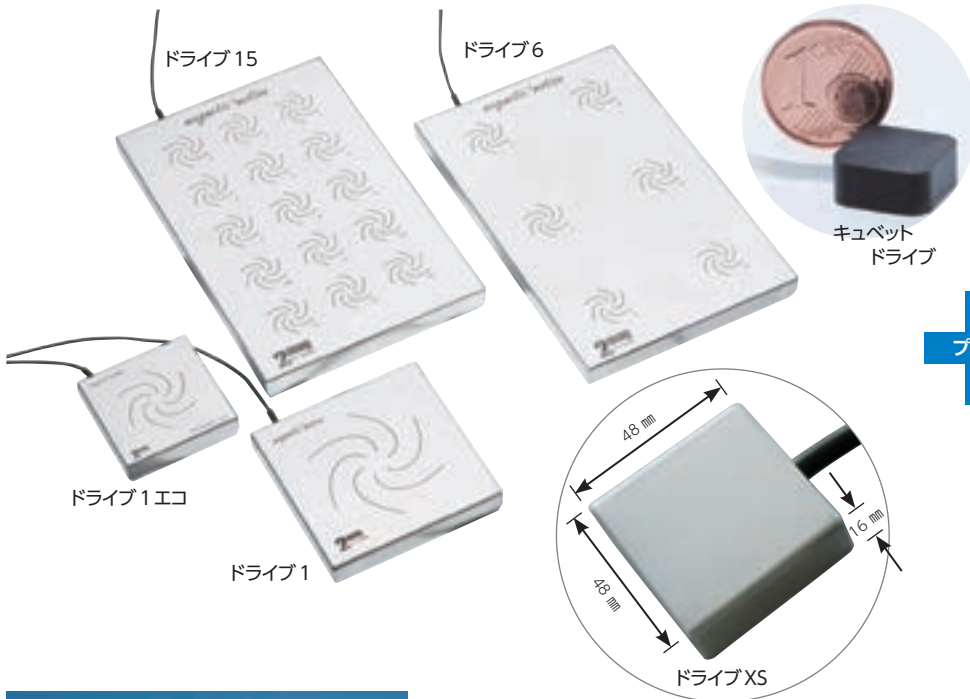

プラス



【ミックスコントロール全3モデル】



ミックスコントロール ベーシック、HT 両シリーズに共通です

	ミックスコントロール エコ	ミックスコントロール 20	ミックスコントロール 40
スピード範囲	120 ~ 1,200rpm	100 ~ 1,600rpm	100 ~ 2,000rpm
攪拌出力	10W (固定)	5 / 10 / 15 / 20W	4 ~ 40W (10 段階)
ドライブ接続	1 台	1 台	2 台
注文コード	1005200	1005210	1005220
価格	¥99,000	¥199,000	¥276,000
メーカーコード	90100	90200	90400

※ドライブの最大出力に合わせてご選択下さい（ディストリボックス使用時を除く）

ミックスドライブ 電磁誘導式 水中（ベーシック） 水中または高温（HT）

	キューベットドライブ	ドライブXS	ドライブ1エコ	ドライブ1	ドライブ6	ドライブ15	ドライブ60
共通仕様							
攪拌点	1	1	1	1	6	15	60
攪拌容量	~ 25ml	~ 1,000ml	~ 3,000ml	~ 10,000ml	~ 3,000ml	~ 3,000ml	~ 500ml
最大出力	10W	10W	10W	20W	40W	40W	40W
ベーシック - 10 ~ 50℃							
注文コード	1005095	1005100	1005110	1005120	1005130	1005140	1005145
価格	¥83,200	¥70,000	¥73,500	¥89,600	¥331,000	¥425,000	¥617,000
メーカーコード	40400	40300	40101	40001	40006	40015	40060
HT - 10 ~ 200℃ (水中 ~ 95℃)							
注文コード		1005150	1005160	1005170	1005180	1005190	1005195
価格		¥108,000	¥110,000	¥138,000	¥529,000	¥622,000	¥860,000
メーカーコード		40303	40301	40201	40206	40215	40260
適合ミックス コントロール							
エコ	○	○	○	○	○	○	○
20	×	×	×	○	○	○	○
40	×	×	×	×	○	○	○

その他のオプション

ミックスドライブを偶数台単位で増設できます

1005250
 メーカーコード49004
 ディストリボックス4
 ¥67,700

1005260
 メーカーコード49008
 ディストリボックス8
 ¥95,700



ディストリボックス4

ミックスシリーズ コントローラー 一体型

電磁誘導式

- 摩耗箇所がなく、メンテナンスフリーの電磁誘導式マグネチックスターラーです
- 出力の切り替えができます（ミックス1エコ、ミックス15エコは除く）
粘性の高い液体や大容量を攪拌する場合は高く、発熱を抑えて長時間連続運転をする場合は低く、最適な出力を選択することができます
- ソフトスタート機能により攪拌子をしっかりとキャッチ、センタリングし、安全に加速します



~10,000 ml ミックス1



~3,000 ml ミックス1エコ



~3,000 ml アクユミックス

在庫限定2台
キャンペーン

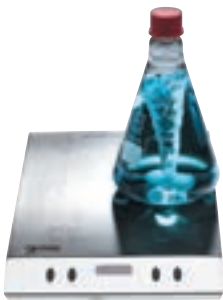

~3,000 ml ミックス6



~3,000 ml ミックス15



~1,500 ml ミックス15エコ

	ミックス1	ミックス1エコ	アクユミックス※	ミックス6	ミックス15	ミックス15エコ
攪拌点	1	1	1	6	15	15
攪拌点の間隔	—	—	—	130mm	65mm	65mm
スピード範囲	100 ~ 2,000rpm	120 ~ 1,400rpm	100 ~ 1,600rpm	100 ~ 2,000rpm	100 ~ 2,000rpm	120 ~ 1,200rpm
最大出力	20W	10W	10W	20W	20W	10W
出力セット	4段階	固定	2段階	4段階	4段階	固定
注文コード	1005010	1005020	1005030	1005050	1005060	1005070
価格	¥196,000	¥119,000	¥67,000	¥490,000	¥613,000	¥324,000
メーカーコード	30001	30101	30401	30006	30015	30115

※1005030 アクユミックスは在庫限りです

スターラーバー アステロイド SmCo サマリウムコバルト磁石

2mag社のこだわりが凝縮された、ハイパフォーマンススターラーバー



アステロイド 25

サイズ：14×25mm
注文コード：1006125
メーカーコード：44025
価格：¥11,200

アステロイド 40

サイズ：28×40mm
注文コード：1006140
メーカーコード：44040
価格：¥15,800

アステロイド 70

サイズ：39×70mm
注文コード：1006170
メーカーコード：44070
価格：¥65,000

- SmCo磁石を使用しており、強力で劣化のしにくいスターラーバーです
- 攪拌効率を高める形状で、大容量・高粘度・スターラーと距離がある場合、難しい形状の容器を使用する場合などで特に威力を発揮します
- 表面は凸面形状になっており、容器とこすれた際の摩耗もしにくく、高速回転にも適しています
- PTFEはFDA準拠、121℃でのオートクレーブが可能です

4つの攪拌点を異なるスピードにセット

ミックス 4 MS (電磁誘導式)



攪拌容量：～3,000mℓ スピード：100～2,000rpm



4連式の電磁誘導式スターラーです
4つの攪拌点を異なるスピードにセットできます
攪拌点ごとにスイッチのオン/オフが可能です
攪拌出力は28W (4×7W)
全ての攪拌点を使用する場合にはフラスコの容量は2,000mℓ

注文コード	価格	メーカーコード
1005040	¥563,000	30404

仕様

攪拌点	4
出力セット	自動
ケース	ステンレス(SUS304)
サイズ	245 × 425 × 38mm
重量(約)	9.5kg
使用環境	- 10 ~ 50℃ (湿度80%時)
防水・防塵	IP64
電源	100 ~ 240V / 50-60Hz / 1.57A

40ℓまでの大容量/粘度の高い液体/底の厚い容器に…

ミックス 1XL (SmCo 磁石モーター)



攪拌容量：～40ℓ スピード：60～2,000rpm



- 新開発『ミックスウォッチ機能』搭載
容量が多く粘度の高い液体の場合、攪拌子が回転しなくなることがありますが、その場合自動的に攪拌を停止し、100rpmずつスピードを下げいき最適な速度を自動的に見つける機能です。
- インターバル設定可能
インターバルが0～240秒の範囲で2秒おきに設定できます。設定した時間が経過するといったん停止し、すぐに加速を再開する機能です。
- ソフトスタート時間設定機能
加速に要する時間を20/30/60/120秒の4段階で設定でき、より安全でソフトな加速を実現します。
- クイックストップ機能
攪拌容量が大きい場合でも停止時に攪拌子が暴れて容器を破損することがないように停止する機能です。

仕様

攪拌点	1
最大攪拌出力	20W
出力セット	5 / 10 / 15 / 20W (4段階)
ケース	ステンレス(SUS304)
サイズ	225 × 280 × 38mm
重量(約)	4.0kg
使用環境	- 10 ~ 50℃ (湿度95%時)
防水・防塵	IP64
電源	100 ~ 240V / 50-60Hz / 1.5A

注文コード	価格	メーカーコード
1005340	¥364,000	30201

大容量/粘度の非常に高い液体/底の厚い容器に…

マックスシリーズ (SmCo 磁石モーター)



粘度が高い液体や大容量を攪拌するためのスターラーです
攪拌点は1つで最大250リットル (マックスミックスは150リットル) まで攪拌できます

SmCo磁石が使用されており60mmまで磁力が伝わります
底が厚い容器や、ダブルコーティングされた容器にも使えます
マックスミックスはコントロールユニット一体型、マックスドライブはコントロールユニットセパレート型です

- ソフトスタート時間設定機能 **安全**
加速に要する時間を10～60秒 (10秒刻み) で設定でき、より安全でソフトな加速を実現します。
- クイックストップ機能 **安全**
攪拌容量が大きい場合でも停止時に攪拌子が暴れて容器を破損することがないように停止する機能です。



	マックスミックス	マックスドライブ + マックスコントロール
最大攪拌ボリューム	150 ℓ	250 ℓ
スピード範囲	100 ~ 1,200 rpm	100 ~ 1,200 rpm
出力	40 W	40W
ソフトスタート	10 ~ 60 秒	10 ~ 60 秒
ケース	ステンレス	ステンレス
使用環境	- 10 ~ 40℃ (湿度80%時)	- 10 ~ 50℃ (湿度95%時)
電源	100 - 240 V / 50 - 60 Hz / 1.5 A	48 VDC
サイズ	265 × 320 × 68 mm	260 × 260 × 68 mm
防水・防塵	IP64	IP65
重量(約)	9.3 kg	9.0 kg
注文コード	1005300	1005310
価格	¥795,000	¥518,000
メーカーコード	30501	50001

	マックスミックス	マックスドライブ + マックスコントロール
注文コード	1005320	1005320
価格	¥460,000	¥460,000
メーカーコード	94400	94400

スターラー バー PTFE 製

- 使用されている PTFE は FDA 及び USP Class VI で承認されています
- 研磨仕上げにより、ピックアップやクロスコンタミが軽減されます

●耐薬品性に優れ、使用温度は - 200℃ ~ + 280℃ です

オーバル



底が丸いフラスコ用です

注文コード	長さ×径(mm)	価格(1個)	メーカーコード
2002711	10×5	¥330	001.610
2002721	15×6	¥300	001.615
2002731	20×10	¥420	001.620
2002741	25×10	¥450	001.625.10
2002751	25×12	¥560	001.625
2002781	35×13	¥540	001.635.13 在庫限り
2002791	35×16	¥900	001.635

オクトバル



オーバルやピボットリングと同様に底が丸いフラスコ用です

注文コード	長さ×径(mm)	価格(1個)	メーカーコード
2003011	19×10	¥520	001.3319
2003021	25×13	¥570	001.3325
2003031	38×16	¥1,000	001.3338
2003041	41×19	¥1,200	001.3341
2003051	51×19	¥1,500	001.3351
2003061	64×19	¥2,000	001.3364
2003071	76×19	¥3,000	001.3376

トライアングル



容器の底をこするように回転するので固形物の溶解や、沈殿物を攪拌するのに効果的です

注文コード	長さ×径(mm)	価格(1個)	メーカーコード
2003721	20×8	¥430	001.420
2003731	25×8	¥380	001.425
2003741	25×14	¥660	001.425.14
2003751	35×9	¥590	001.435
2003761	40×14	¥720	001.440
2003771	50×12	¥810	001.450

クロスヘッド



チューブ形状の容器用に開発されました
一般的な容器でも使用できます

注文コード	長さ×径(mm)	価格(1個)	メーカーコード
2004611	8×10	¥360	001.1110
2004621	10×14	¥380	001.1114
2004631	13×17	¥500	001.1117
2004641	15×22	¥650	001.1122
2004651	12×30	¥830	001.1130
2004661	12×35	¥950	001.1135
2004671	14×40	¥1,500	001.1140

シリンダー



なめらかな仕上がりのシリンダー状で広い用途でお使いになれます

注文コード	長さ×径(mm)	価格(1個)	メーカーコード
2000021	8×3	¥220	001.108
2000161	30×6	¥290	001.130
2000171	30×7	¥360	001.130.7
2000191	35×6	¥380	001.135
2000231	50×8	¥560	001.150
2000251	70×10	¥910	001.170
2000261	80×10	¥1,060	001.180

ターボ (楕円)



注文コード	長さ×径(mm)	価格(1個)	メーカーコード
2005911	10×6	¥580	001.2610.RE
2005921	15×10	¥910	001.2615.RE
2005931	25×14	¥1,200	001.2625.RE
2005941	50×24	¥3,340	001.2650.RE
2005951	70×28	¥6,100	001.2670.RE

取り出し棒



注文コード	長さ×径(mm)	価格(1個)	メーカーコード
2006611	150×10	¥2,510	004.150
2006621	250×10	¥3,080	004.250
2006631	350×10	¥3,490	004.350
2006641	450×10	¥4,030	004.450

クロス



非常に安定しており、いろいろな目的に使用できます

注文コード	長さ×径(mm)	価格(1個)	メーカーコード
2004511	5×10	¥420	001.2401
2004521	8×20	¥560	001.2402
2004531	9×25	¥630	001.2403
2004541	10×30	¥690	001.2404
2004551	11×38	¥860	001.2405
2004561	15×50	¥1,630	001.2406
2004571	20×60	¥2,490	001.2407

オクタゴン



ピボットリングと同様に容器の底が平らでなくカーブしている場合にご使用ください

ピボットによりバーが最適な位置に収まり、低速でも攪拌力が高まります

注文コード	長さ×径(mm)	価格(1個)	メーカーコード
2001411	13×3	¥380	001.513.3
2001421	13×8	¥210	001.513
2001441	15×8	¥300	001.515
2001451	22×8	¥370	001.522
2001481	28×8	¥440	001.528
2001521	51×8	¥530	001.551
2001531	51×10	¥660	001.551.10

マイクロ



小さな容器に入った少量サンプル用です
容器に対してできるだけ大きなサイズのものをご使用ください

注文コード	長さ×径(mm)	価格(1個)	メーカーコード
2001921	3×3	¥280	001.803
2001931	5×2	¥250	001.805
2001941	6×3	¥190	001.806
2001951	7×2	¥220	001.807
2001971	8×3	¥220	001.808.3
2001981	10×3	¥250	001.810
2002021	30×3	¥560	001.830

テーパー



底が平らでない容器に向いています

注文コード	長さ×径(mm)	価格(1個)	メーカーコード
2003311	10×4	¥230	001.1910
2003321	15×5	¥230	001.1915
2003331	20×7	¥280	001.1920
2003341	25×8	¥330	001.1925
2003351	30×8	¥360	001.1930
2003361	35×8	¥420	001.1935
2003391	50×8	¥640	001.1950

ターボ (シリンダー)



注文コード	長さ×径(mm)	価格(1個)	メーカーコード
2006211	8×3	¥490	001.108.RE
2006221	12×4.5	¥600	001.112.RE
2006231	20×6	¥760	001.120.RE
2006261	40×8	¥1,320	001.140.RE
2006271	50×8	¥1,360	001.150.RE
2006281	60×10	¥1,730	001.160.RE

ターボ (オーバル)



注文コード	長さ×径(mm)	価格(1個)	メーカーコード
2006011	10×5	¥450	001.610.RE
2006021	15×6	¥580	001.615.RE
2006031	20×10	¥1,230	001.620.RE
2006041	25×12	¥1,110	001.625.RE
2006051	35×16	¥1,610	001.635.RE
2006061	40×20	¥2,300	001.640.RE
2006081	64×20	¥2,940	001.664.RE

PTFE ターボ

注文コード	長さ×径(mm)	価格(1個)	メーカーコード
2006911	150×10	¥3,590	004.150.RE
2006921	250×10	¥3,730	004.250.RE
2006931	350×10	¥4,010	004.350.RE
2006941	450×10	¥4,280	004.450.RE

掲載品以外のサイズ、形状については別途ご照会下さい

バイオミックス シリーズ 細胞培養用 超低速

コントロールユニットセパレート型 **バイオミックスドライブ** + **コントロール**

超低速 5~250rpm 攪拌容量 ~5,000ml

- **高精度、再現性** 精度：50rpm設定時±1.0%、100rpm設定時±1.5%、200rpm設定時±2.0% 再現性：40℃時0.3%
- **コントロールはデジタル表示** バイオミックスコントロールは回転数をデジタルで表示しますので、確実な再現が可能です
- **ハイパワー…攪拌容量~5,000ml** 培養液の量が多い場合、また粘度が高い場合でもパワフルでスムーズな回転を実現します
- **薄型** 高さわずか38mmの超薄型ですので、インキュベーター内でも場所をとりません。また、攪拌しながらの分注も楽に行えます

水中

CO₂インキュベーター

薄型38mm

薄型



	バイオミックス ドライブ1	バイオミックス ドライブ2	バイオミックス ドライブ3	バイオミックス ドライブ4	バイオミックス コントロール
注 文 コード	1005350	1005360	1005370	1005380	1005390
価 格	¥176,000	¥331,000	¥481,000	¥620,000	¥381,000
メーカーコード	80001	80002	80003	80004	98400
攪 拌 点	1	2	3	4	—
攪拌点の間隔	—	140mm	140mm	140mm	—
最大攪拌出力	6W / 攪拌点あたり				—
出力セット	10 ~ 100% (10段階) 4 ~ 40W				10 ~ 100% (10段階) 4 ~ 40W
ケ ー ス	ステンレス(SUS304)				ステンレス(SUS304)
使用環境	- 10 ~ 50℃ (湿度 100%時) / ~ 50℃ (水中)				- 10 ~ 50℃ (湿度 80%時)
電 源	48VDC				100-240V / 50・60Hz
サ イ ズ	180 × 180 × 38mm	130 × 270 × 38mm	130 × 410 × 38mm	270 × 270 × 38mm	200 × 155 × 38mm
防 水 ・ 防 塵	IP68				IP20
重 量 (約)	2.3kg	2.5kg	3.5kg	4.7kg	1.3kg

※ご使用に際してはドライブ (またはMS4) が必要です。

コントロールユニット一体型 バイオミックス1

超低速 5~250rpm 攪拌容量 ~5,000ml

- 超低速でハイパワー、薄型 (38mm) のコントロールユニット一体型のスターラーです
- スピードはデジタル表示ですので確実な再現が可能です

*インキュベーター内での使用には不向きです

仕様

外 装	ステンレス(SUS304)
サ イ ズ	180 × 230 × 38mm
重 量	約 3.3kg
使用環境	- 10 ~ 50℃ (湿度 80%時)
防水・防塵	IP64
電 源	100 - 240 V / 50 - 60 Hz / 1.5 A

注文コード	価 格	メーカーコード
1005450	¥312,000	85001



強力 安定 豊富なアクセサリ

パワーミックス L46



- バイブレーションが強力で、試験管はφ7mm～35mmまで使えます
- 振動部を押せばスイッチが入ります
- もちろん連続振動でも使えます
- 無段変速で、最高スピードは2500rpmです
- 丈夫で安定感があります
- 豊富なアクセサリが揃っています

電源：100V 消費電力：40W サイズ：135×120×135mm (L×D×H)
重量：3.2kg



基本ユニットにこれだけのアクセサリ

写真	注文コード	仕様	価格	メーカーコード
	0710000	基本ユニット(スタンダードカップ付)	¥77,300	46.010
A	0710010	マイクロプレートホルダー	¥14,800	46.100
B	0710020	マイクロチューブ(20本)用ポリエチレンホルダー	¥16,300	46.200
b1	0710030	スベアーポリエチレンホルダー	¥6,100	46.250
C	0710040	試験管(1本)用ホルダー	¥14,800	46.300
D	0710050	試験管マルチホルダー	¥25,800	46.400
E	0710060	ユニバーサルコンタクトプレート	¥9,300	46.500

パーツは自社製
(オランダ)

見た目に似合わないパワーと安定感

ボルテックス ミキサー V-3

キャンペーン



- 頑丈で使いやすく、信頼性の高いボルテックスミキサーです
- ドーム型で持ち運びがやすく、振動を抑える構造です

φ 130 mm



主な仕様

回転直径：4mm
回転速度：50～4000rpm
サイズ：255×305mm
電源：100-240V 50/60Hz
サイズと重量：φ130×58mm 0.7kg

【オプション】



1.5 / 2.0 ml 9本用アダプター
(～3,000 RPM)

注文コード	価格	キャンペーン価格
1011800	¥55,400	→ ¥39,900

注文コード	価格
1011811	¥9,900

速度を変える必要がなければ！

ミニ ボルテキサー

キャンペーン



コンパクトで場所を取らず、シンプルで強力なミキサーです



NEW

- 薄型で場所を取らず、コンパクトです
- 材質はABSとシリコンで、耐薬品性にも優れています
- 動作中も非常に安定しています
- 静かで振動も少ない設計です

仕様

サイズ：13 (L) × 11 (W) × 7.5 (H)
 速度：4500rpm
 回転直径：6mm
 チューブ：～50mℓ
 付属品：シリコンキャップ2個
 電源：100～240VAC、50-60Hz

注文コード	品名	カラー	価格	キャンペーン価格	メーカーコード
0675120	ミニボルテキサー	パープル	¥30,000	→ ¥21,600	120567
0675125		ブルー			120598

標準ホルダーで6種類のチューブ

ボルテキサー

キャンペーン



- 6サイズのチューブホルダーを標準装備しています
- ヘッドを交換する必要がありません
- 中心部のパッドでは手持ちで攪拌ができます

仕様

回転速度：0～3000rpm (無段階)
 回転直径：3.7mm
 運転方式：タッチ、連続運転切替式
 重量：3.93kg
 サイズ (mm)：171W × 190D × 197H

注文コード	価格	キャンペーン価格	メーカーコード
0675100	¥50,100	→ ¥39,900	HS120318

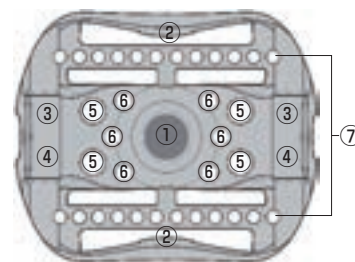

- ① 中央部のパッドでは手持ちで攪拌します
- ② 50mℓチューブ × 2本 (水平)
- ③ 15mℓチューブ × 2本 (水平)
- ④ 5mℓチューブ × 2本 (水平)
- ⑤ 1.5/2.0mℓチューブ × 4本 (垂直)
- ⑥ 0.5mℓチューブ × 6本 (垂直)
- ⑦ 0.2mℓチューブ × 24本 (垂直)

デジタルならではの再現性

デジタル ボルテキサー

キャンペーン



- デジタル制御ですので、正確で再現性の高いボルテックスが可能です
- ヘッドは様々な角度でチューブをボルテックスできるように設計されています
- 外装はABS樹脂とシリコンできており、耐薬品性とクリーニングのしやすさを向上しています
- 頑丈なプラットフォームとエラストマー製の脚部により、動作中も安定しています

主な仕様

動作モード：タッチ式または連続運転
 回転速度：タッチ式 600～3600rpm、連続運転 600～2600rpm
 連続運転時間：0～50時間
 カウントダウンタイマー：連続運転～50時間、タッチ式～1分
 カウントアップタイマー：連続運転時のみ、50時間まで
 回転直径：5.8mm
 重量：2.4kg
 最大負荷：250g
 電源：100-240VAC 50/60Hz *日本仕様コンセント付
 適合規格：CE、UKCA、RoHS、WEEE

注文コード	価格	キャンペーン価格	メーカーコード
0675110	¥119,000	→ ¥75,000	120805

チューブ・プレート・ペトリディッシュ

チューブラック

チップ分注

ラベルシールテーブ

グローブ・洗浄廃液

ピックアップ製品

ガラス製品・ケッククリップ

機器類

試薬DNA

ブロックを外せば恒温水槽になります

ドライバスインキュベーター

キャンペーン

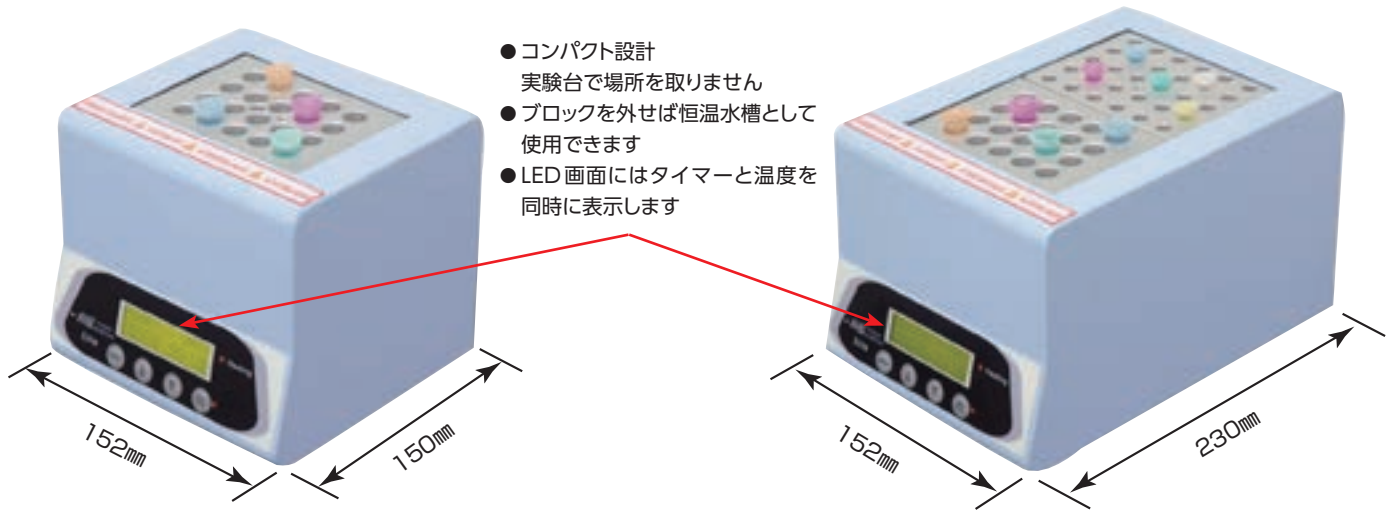

- コンパクト設計
実験台で場所を取りません
- ブロックを外せば恒温水槽として
使用できます
- LED画面にはタイマーと温度を
同時に表示します

EL-01(シングルブロック)

注文コード	価格	キャンペーン価格
1007000	¥124,000	→ ¥93,000

温度範囲：室温 + 5℃ ~ 150℃
 温度の均一性：± 0.2℃ (37℃時)
 温度精度：± 0.2℃ (37℃時)
 タイマー：0 ~ 99時間59分

EL-02(ダブルブロック)

注文コード	価格	キャンペーン価格
1007001	¥144,000	→ ¥108,000

注文コード / メーカーコード	使用できるチューブ・プレート	ウェルの径	ウェルの深さ	価格	キャンペーン価格
1007060 MD-MP01-S	平底タイタープレート(シングル用)	—	—	¥26,000	→ ¥24,000
1007061 MD-MP02-S	96 ウェルディープウェル、PCR プレート(シングル用)	6.3mm	15mm	¥39,200	→ ¥32,700
1007062 MD-MP01-D	平底タイタープレート(ダブル用)	87 × 130mm	20mm	¥54,000	→ ¥45,000
1007063 MD-MP02-D	96 ウェルディープウェル、PCR プレート(ダブル用)	6.3mm	15mm	¥54,000	→ ¥45,000
1007053 MD-B0.2	0.2mlチューブ 64 本 (0.2ml 8 連チューブ × 8 ストリップ)	6.3mm	17mm	¥46,400	→ ¥33,400
1007054 MD-B0.5	0.5mlチューブ 20 本	7.8mm	25mm	¥26,000	→ ¥46,600
1007050 MD-B1.5	1.5 / 2.0mlチューブ 20 本	11mm	33mm	¥26,000	→ ¥18,700
1007052 MD-B0.5 / 1.5	1.5 / 2.0mlチューブ 20 本または 0.5mlチューブ 30 本(両面使用)	0.5ml / 7.8mm 1.5ml / 11mm	0.5ml / 25mm 1.5ml / 33mm	¥42,800	→ ¥31,300
1007051 MD-B0.5 + 1.5	1.5 / 2.0mlチューブ 12 本 0.5mlチューブ 12 本	0.5ml / 7.8mm 1.5ml / 11mm	0.5ml / 25mm 1.5ml / 33mm	¥26,000	→ ¥18,900
1007057 MD-B13	φ 13mmチューブ 20 本	13.7mm	36mm	¥35,600	→ ¥26,200
1007055 MD-B17	15ml遠心チューブ 12 本	17.4mm	45mm	¥31,600	→ ¥23,200
1007058 MD-B20	φ 20mmチューブ 12 本	20.8mm	45mm	¥31,600	→ ¥23,200
1007059 MD-B25	φ 25mmチューブ 6 本	25.6mm	45mm	¥31,600	→ ¥23,200
1007056 MD-B29	50ml遠心チューブ 4 本	29mm	45mm	¥31,600	→ ¥23,200



フーガミックス 3 CM-50M



- 大幅に進化した12段階のミキサー機能
- 遠心専用ローターで15000rpmの遠心
- 100rpm / 10RCF 単位の設定は同時表示



50.01

遠心専用

~15000RPM



50.02



50.03

遠心+ミキサー

~12500RPM

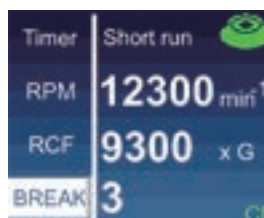

RPM/RCF 同時表示

仕様

遠心：1000～15000rpm（ローター 50.01）
1000～12500rpm（50.02 / 50.03）

ブレーキ：5段階

ミキサー：9段階

タイマー：5～59秒、1～99分

使用環境：10～40℃ 80% r.h.

重量：3.1kg

サイズ：200×180×145mm

注文コード	品名	価格
1011003	フーガミックス 3 CM-50M	¥264,000
1011011	15000rpm遠心専用ローター 50.01	¥46,200
1011012	1.5 / 2.0mlチューブ 12本用ローター 50.02	¥22,400
1011013	0.2mlチューブ 16本用ローター 50.03	¥15,500
1011020	0.5mlチューブ用アダプター	¥7,100
1011021	0.2mlチューブ用アダプター	¥7,100



ミキサー機能付遠心機 CM-70M-07



- スピンとミックスを繰り返し、スピンドウンして終わるプログラム付
- 標準ローターには0.2ml、1.5ml、0.5ml、各12本が同時にかかります
- チューブの種類が変わってもローターを交換する必要がありません

仕様

1000～7000rpm

(～3200xG)

1000rpm毎にセット

ミキサー：6段階

タイマー：0.1～30分

使用環境：10～45℃ 80% r.h.

サイズ：190×170×125mm

重量：1.5kg

最大：3200xg

注文コード	品名	価格
1011400	ミキサー機能付遠心機 CM-70M-07	¥190,000
1011412	0.2mlチューブ 16本用ローター	¥9,000

コンパクトサイズで 最高速16000 rpm

遠心機 CM-50 Pro



NEW



【主な特長】

- 通常の遠心機能に加え、11種類のプログラムをカスタマイズすることができます
- タッチスクリーンは使いやすく直感的に操作することができます
- コンパクトで場所を取らず、電源アダプターも内蔵しました
- 加速性能が向上し、16000rpmのハイパフォーマンスを実現します

【主な機能と仕様】

プログラム：11通りカスタム可
 遠心速度：800～16000rpm
 最大遠心力：17,400xG
 タイマー：1秒～99分
 許容インバランス：2g
 消費電力：70W
 サイズ：W204×L180×H137mm

注文コード	品名	価格
1011200	遠心機 CM-50Pro	¥259,000
1011011	ローター 50.01	¥46,200

15ml 50ml プレートスピンドウン

遠心機 スカイスピン CM-7S Plus



より見やすく、操作しやすくなったインターフェース

- 15mlチューブ、50mlチューブ、プレートの遠心ができます
- 内部はステンレス製です
- リッドは透明で中を見ることができ、また自動でロックされます
- 最高3500rpmまでの遠心が可能で、素早く加速やブレーキを行います
- 表示は見やすく、操作方法も簡単です

主な仕様

回転速度：100-3500rpm
 タイマー：1分～12時間
 最大遠心力：2300rcf
 プレーキレベル：6段階
 使用環境：10～40℃、～20℃時80% r.h.
 サイズ：W430×W415×H220mm
 重量：13.8kg

15ml 50ml プレート

ローター各種(別売)



注文コード：1011310
 12mlチューブ×12本
¥18,600



注文コード：1011315
 15mlチューブ×12本
¥53,400



注文コード：1011311
 50mlチューブ×4本
¥33,900



注文コード：1011316
 50mlチューブ×6本
¥50,100 **NEW**



注文コード：1011312
 12ml×12本 + 15ml×12
¥69,300



注文コード：1011314
 プレート×2枚
¥52,900



注文コード：1011301
 価格：**¥307,000**
 メーカーコード：CM-7S Plus

スプラウト plus

キャンペーン

- 工具が不要で簡単にローターを交換することができます
- 人間工学に基づいて、手のひらに収まりやすいリッドのデザインです
- 種類を問わず8連チューブもスピンドウすることができます
- 本体はABS製、リッドはポリカーボネイト製で、クリーニングしやすい材質です

主な仕様

遠心速度：6000rpm 固定式
 遠心力：2000×g
 付属：1.5/2.0ml×6本用ローター
 0.2ml 8連チューブ×2 ストリップ用ローター
 0.2ml用アダプター×6 0.5ml用アダプター×6
 予備O-リング、ローターケース、チューブラック

注文コード	価格	キャンペーン価格	メーカーコード
0675003	¥50,100	→ ¥39,900	HS120610

ショートランでもタイマーでも、2つのモードでスピンドウ

PCRプレート用遠心機 MS-MC

キャンペーン

NEW
【主な特長】

- シンプルで取り扱いも簡単です
- リッドは95°開きますのでプレートの出し入れが簡単です
- スカートの有無を問わず、様々なタイプのPCRプレートに対応します
- ショートランとタイマーでの運転、2つのモードがあります

【主な機能と仕様】

タイマー：～99分/99秒
 遠心速度：500～3000rpm
 最大遠心力：500×g
 プレーキ：20±5秒
 消費電力：45W
 サイズ：W220×L245×H200mm
 重量：2.5kg

注文コード	品名	価格	キャンペーン価格
1007800	PCRプレート遠心機 MS-MC	¥120,000	→ ¥56,900

フレキシブルに、色々な使い方で

ELMI デジタルシェーカー DOSシリーズ



(写真はDOS-20L)



マグネットクリップで自由自在な配置

Lサイズで8個、Mサイズで6個のクリップが付属します（オプションで追加も可能です）。天板上でフラスコやラックを自由自在に配置することができます。

4つのモード、4ステップのプログラム機能も

通常回転・自動反転・往復運動・振動モードの4つのモードで使うことができ、各モードを組み合わせた4ステップまでのプログラムも可能です。

【主な特長】

- 回転直径は各サイズ10mm/20mmからお選びいただけます
- 最新のステッパーマーターを使用し、精度よく速度を制御します
- デジタルタイマーを備えており、時間経過後は音声でお知らせします
- 電源を落としても設定を記憶するメモリーを備えています

【主な機能と仕様】

タイマー：1分～9時間59分
 使用環境：4℃～45℃、湿度20℃時80%以下
 電源：DC24V、1A
 サイズ（M）：360×280×100mm
 サイズ（L）：415×365×100mm

注文コード	品名	天板サイズ	回転直径	最高回転数	重量	価格
1011510	ELMIデジタルシェーカー DOS-10M	355 × 235mm	10mm	500rpm	5.5kg	¥224,000
1011520	ELMIデジタルシェーカー DOS-20M	355 × 235mm	20mm	300rpm	5.7kg	¥224,000
1011530	ELMIデジタルシェーカー DOS-10L	415 × 295mm	10mm	500rpm	7.7kg	¥231,000
1011540	ELMIデジタルシェーカー DOS-20L	415 × 295mm	20mm	300rpm	8.7kg	¥231,000
1011550	ELMIデジタルシェーカー DOS-20S	168 × 168mm	20mm	250rpm	1.4kg	¥167,000 → ¥133,000

※ P88 をご参照下さい



ダイヤル式シェーカー 回転式



- デジタルシェーカー同様、マグネットクリップで自由自在にサンプルを配置できます
- マグネットクリップはLサイズで8個、Mサイズで6個が標準付属品です
- シンプルでハイパワー
- 音も静かです

仕様
 使用環境 (温度) : 4℃ ~ 45℃
 使用環境 (湿度) : 最高80%

注文コード	品名	サイズ	天板サイズ(mm)	回転直径	RPM	外寸(mm)	重量	価格
1011610	ダイヤル式シェーカー S-3.02M.10M	M	355 × 235	10mm	50 ~ 500	347 × 275 × 100	5.5kg	¥167,000
1011620	ダイヤル式シェーカー S-3.02M.20M	M	355 × 235	20mm	50 ~ 300	347 × 275 × 100	5.5kg	¥167,000
1011630	ダイヤル式シェーカー S-3.02M.10L	L	418 × 297	10mm	50 ~ 500	420 × 310 × 100	7.5kg	¥184,000
1011640	ダイヤル式シェーカー S-3.02M.20L	L	418 × 297	20mm	50 ~ 300	420 × 310 × 100	7.5kg	¥184,000

オプション (回転式シェーカー)

(マイクロプレート4枚用のデジタルシェーカーには使用できません)

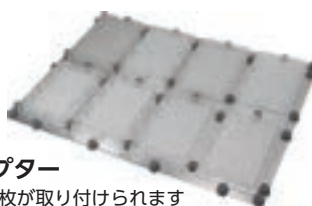

マイクロプレートアダプター
 Mサイズ: 4枚 Lサイズ: 8枚が取り付けられます



ユニバーサルローラークリップ

注文コード	品名	適合サイズ	価格
1011750	マイクロプレートアダプター (4枚用)	M	¥19,000
1011751	マイクロプレートアダプター (8枚用)	L	¥21,900
1011760	ユニバーサルローラークリップ	M	¥19,000
1011761	ユニバーサルローラークリップ	L	¥21,900
1011770	マグネットクリップ	S / M / L	¥2,500
1011771	16mm径テストチューブアダプター (20本)	S / M / L	¥12,600
1011772	30mm径テストチューブアダプター (12本)	S / M / L	¥12,600

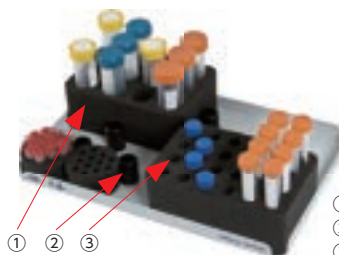

① 16mm径テストチューブブラック
 ② マグネットクリップ
 ③ 30mm径テストチューブブラック

マイクロプレート、ELISAプレート、ディープウェルプレートにも対応

プレートシェーカー MS-MPS

キャンペーン



【主な特長】

- 精度の高いブラシレスモーターで、静かで長期間安定してお使いになれます
- LEDデジタルディスプレイで直感的に速度、タイマーを設定することができます
- マイクロプレート、ELISAプレート、ディープウェルプレートでもお使いになれます



【主な機能と仕様】

プレート数: 4枚
 回転速度: 200 ~ 1500rpm
 回転直径: 3mm
 タイマー: 1分 ~ 99時間59分
 消費電力: 80W
 電源: 100-240V、50/60Hz
 サイズ: W210 × L340 × H145mm
 重量: 5kg

注文コード	品名	価格	キャンペーン価格
1007900	プレートシェーカー MS-MPS	¥120,000	→ ¥106,000

コンパクトで自由なサンプル配置

デジタルシェーカー DOS-20-S

キャンペーン



マグネットクリップで
自由自在に容器を固定



- 設置場所を選ばない非常にコンパクトなベンチトップシェーカーです
- 回転直径は20mmで、しっかりとした攪拌を行います
- 付属のマグネットクリップ（3個）で自由に容器を設置することができます

主な仕様

回転直径：20mm
 回転速度：45～250rpm
 天板サイズ：168×168mm
 タイマー：1～999分
 使用環境：+4～45℃、20℃時湿度80%
 電源：100-240V 50/60Hz
 サイズと重量：205×170×70mm 1.4kg

注文コード	品名	価格	キャンペーン価格
1011550	デジタルシェーカー DOS-20-S	¥167,000	→ ¥133,000

双方向加熱で結露防止

デジタルサーモシェーカー DTS-2/4



双方向加熱システム

- ベース側、リッド側、双方向から加熱するシステムです
室温に影響されることなく、結露も防いで温度のばらつきも抑えます
- 回転直径は2mmで、このシェーカーのパフォーマンスを最大にしています
- 使いやすく視認性も高いディスプレイで、停電時も設定値は保存されます
- プレート2枚用（DTS-2）と4枚用（DTS-4）からお選びいただけます

主な仕様

温度制御範囲：室温+3℃～60℃
 回転直径：2mm
 回転速度：100～1300rpm
 タイマー：1～999分
 使用環境：+10～45℃、20℃時湿度80%
 電源：100-240V 50/60Hz
 サイズと重量：(DTS-2) 305×280×120mm 6.4kg
 (DTS-4) 370×335×120mm 9.1kg

注文コード	品名	プレート枚数	価格
1012000	デジタルサーモシェーカー DTS-2	2枚	¥352,000
1012010	デジタルサーモシェーカー DTS-4	4枚	¥395,000

デジタル ロッキング シェーカー DRS-12



- 両端に1kg、中央には5kgを搭載することができる強力なシェーカーです
- 安定したシーソー式で、オプションで2段式にすることが可能です

主な仕様

振とう角度：1～12°
 振とう速度：毎分1～50回
 天板サイズ：255×305mm
 タイマー：1～999分
 使用環境：+4～45℃、20℃時湿度80%
 電源：100-240V 50/60Hz
 サイズと重量：305×275×110mm 3.5kg

注文コード	品名	価格
1011700	デジタルロッキングシェーカー DRS-12	¥210,000
1011781	マルチレベルプラットフォーム	¥17,000



インテリミキサー RM-2M

キャンペーン

24種のプログラム
ウェスタンブロットティング
3種のカスタムモード

- チューブのサイズや用途によって、8種類のラックをいつでも交換できます
ラックはすべて別売りです。ご用途に合ったものをお選びください
- F1～F9の標準プログラム、2段階の振幅のボルテックス、9段階の角度のシーソー式の動きのほか、3種類のカスタムプログラムを作成することができます
- 1～99rpmの回転速度を設定できます
- 低温（2℃）で使用できます

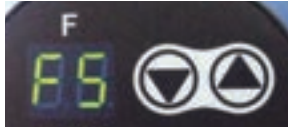

上下ボタンで簡単に動作を選択



CE

注文コード	品名	価格	キャンペーン価格
1011910	インテリミキサー RM-2M	¥158,000	→ ¥126,000



プロッターとして



ロッキングミキサーとして



ローターとボルテックス

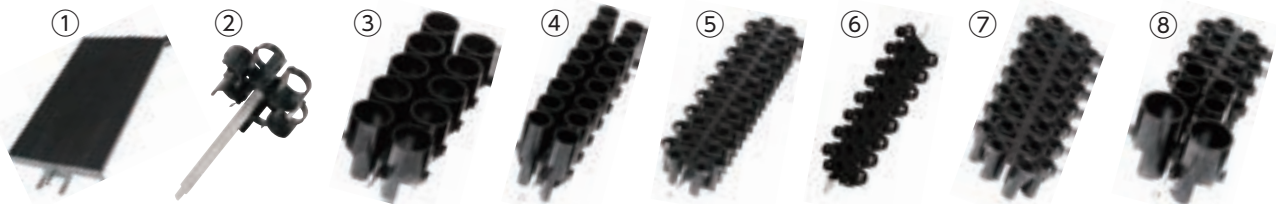

注文コード	品名 / チューブ本数	価格	注文コード	品名 / チューブ本数	価格
① 1011973	ロッキングプラットフォーム	¥19,900	⑤ 1011968	φ 13mmラック(クライオバイアル×28本)	¥12,200
② 1011972	ブロットティングラック(50ml×6本)	¥17,000	⑥ 1011969	φ 11mmラック(1.5/2.0ml×32本)	¥12,200
③ 1011966	φ 30mmラック(50ml×10本)	¥14,400	⑦ 1011970	φ 8mmラック(0.5ml×30本)	¥12,200
④ 1011967	φ 16mmラック(15ml×14本)	¥15,100	⑧ 1011971	ミックスラック(※下記をご参照ください)	¥16,400

※ミックスラックには φ11mm×8本、φ13mm×8本、φ16mm×4本、φ30mm×2本のチューブが取り付けられます

チューブ・プレート・ペトリディッシュ

チューブラック

チップ分注

ラベルシールテーブ

グローブ・洗浄廃液

ピックアップ製品

ガラス製品ケッククリップ

機器類

試験DNA

ラボジャッキ スイスボーイ

- 酸化処理されたアルミニウム製です（スピンドルを除く）
- 堅牢で安定しており軽くスムーズな上げ下げができます
- 高さの微調節も可能です

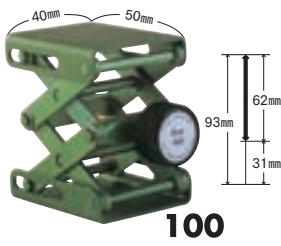

100

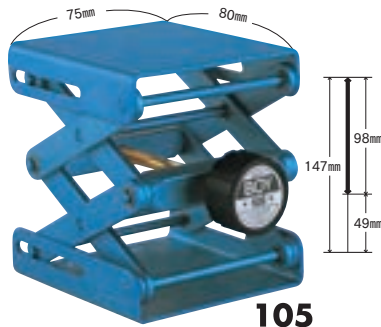

105

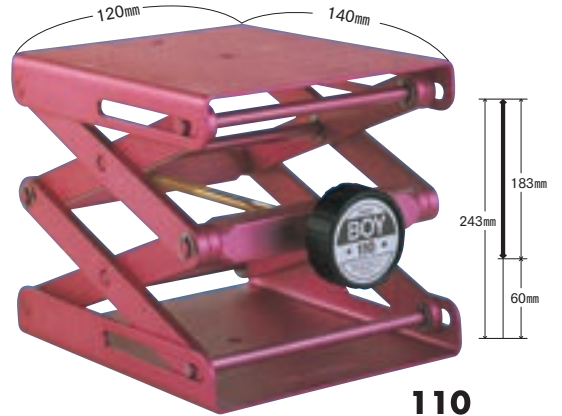

110



115



116

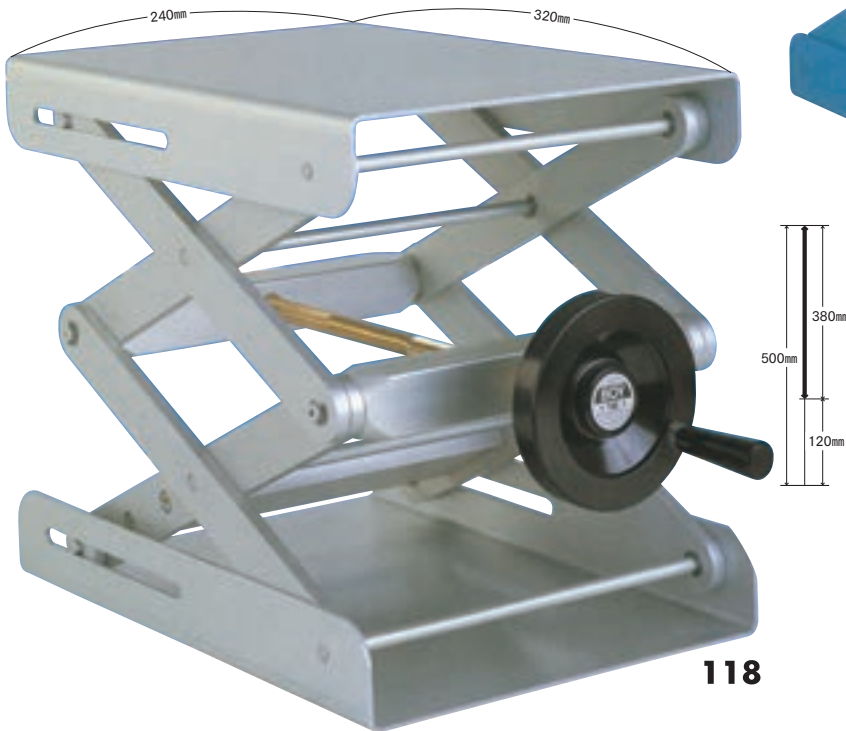

118

アクセサリ

注文コード	型番	品名	価格
1520300	133	スタンドプレート	¥70,300
1520305	177	サポート ロッド	¥16,100
1520310	199	ジャッキ サポート	¥60,400

備考：サポートロッドを使用するには補助プレート130が2枚必要です
ジャッキサポートは105,110,115,116用です

補助プレート

注文コード	型番	対応ジャッキ	サイズ	価格
1520200	130		200 × 200mm	¥21,000
1520205	131	110 & 115	300 × 300mm	¥36,000
1520210	132		180 × 260mm	¥23,500
1520215	135		320 × 220mm	¥24,800
1520230	134	118	400 × 500mm	¥106,000

注文コード	型番	天板サイズ	最大荷重	可動域	カラー	重量	価格
1520000	100	50 × 40mm	20kg	31 ~ 93mm	グリーン	0.07kg	¥47,000
1520005	105	80 × 75mm	30kg	49 ~ 147mm	ブルー	0.24kg	¥54,000
1520010	110	120 × 140mm	50kg	60 ~ 243mm	レッド	0.7kg	¥69,000
1520015	115	122 × 150mm	80kg	80 ~ 278mm	イエロー	1kg	¥84,000
1520020	116	180 × 216mm	90kg	95 ~ 398mm	ブルー	2.1kg	¥133,000
1520025	118	240 × 320mm	90kg	120 ~ 500mm	グレー	5.2kg	¥380,000

備考：最大荷重は天板の中心での重量

チューブプレートペトリディッシュ

チューブラック

チップ分注

ラベルシールテーパ

グローブ・洗浄廃液

ピックアップ製品

ガラス製品ケッククリップ

機器類

試薬DNA

ブルービュー トランスイルミネーター (波長470 nm)

キャンペーン

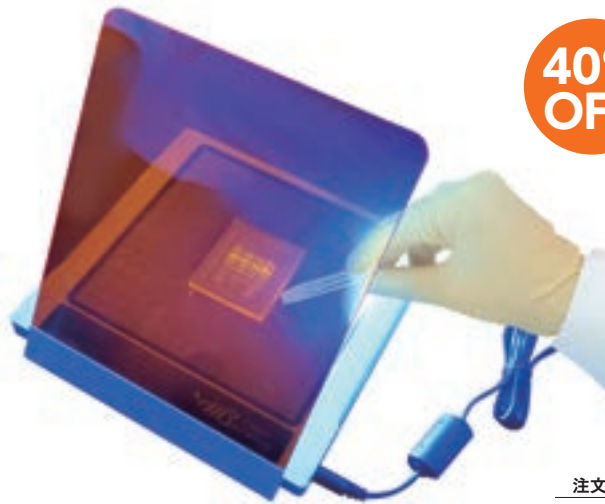

40% OFF

MBE-200A

- コンパクト (200×200×13.9mm) … 本体のみ
- 軽量 (760g) … 本体のみ
- 観察用のアンバーフィルター、簡易的なフードが付属されます
- 観察エリア: 153mm×153mm

【使用例】ゲルを載せ、アンバーフィルター (標準付属品) を通して切り出し



【使用例】簡易的なフード (標準付属品)、スマホで撮影

注文コード	品名	価格	キャンペーン価格	メーカーコード
1007610	ブルービュートランスイルミネーター (波長470nm)	¥75,600	→ ¥56,700	MBE-200A

MBE-300 (波長470nm)

- 泳動槽の下に直接置けるタイプのLEDイルミネーターです
- コンパクト (86×170×25mm)
- 観察用のアンバーフィルターが付属されます
- 観察エリア: 112×74.6mm

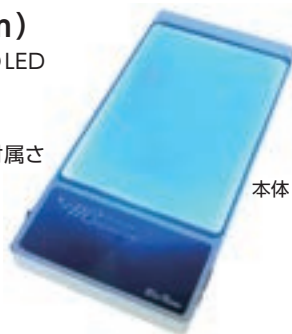

本体

MJ-105A+MBE-300



使用例

注文コード	品名	価格	キャンペーン価格	メーカーコード
1007630	MBE-300 (波長470nm)	¥74,400	→ ¥55,800	MBE-300

水平式電気泳動装置 MJ-105A

キャンペーン



- アガロースゲルのキャストがしやすく、サンプルのローディングもしやすいシステムです
- 一体成型ですのでひび割れや漏れを防ぎやすく、頑丈なポリカーボネイト製ですので130℃までの温度に耐えられます
- 泳動中の電氣的な危険性を防ぐため、連結カバークが採用されています

セットに含まれるもの

- タンク、リッド 各1
- ゲル作成スタンド MJ-G01×2
- トレイ MJ-T02 (107×60mm) ×2
- トレイ MJ-T01 (52×60mm) ×4
- 黒・赤電気泳動用ケーブル 各1本

- コムMJ-C01×1
片 面: 8サンプル×2カ所、17サンプル×1カ所
反対面: 12サンプル×2カ所、25サンプル×1カ所
- コムMT-C03×1
片 面: 23サンプル×1カ所、プレップ×1カ所、
マーカー×2カ所
反対面: ミニゲル用6サンプル×2カ所、
ミディゲル用12サンプル×1カ所

ハンディー パワーサプライ MP-100

- 電圧は50Vもしくは100Vの2種類から選択します
- 軽量のハンディータイプ、価格も手ごろです



【主な仕様】

- 出力電圧: 50Vもしくは100V
- 出力電流: 400mA
- 電力: 40W
- 出力タイプ: 一定電圧
- 動作環境: 4～40℃
- 外寸: 60×40×120mm
- 材質: ポリカーボネイト
- 重量: 約0.3kg
- 電源: 100～120V

注文コード	品名	価格	キャンペーン価格
1007500	水平式電気泳動装置 MJ-105A	¥69,200	→ ¥51,900

注文コード	品名	価格	キャンペーン価格
1007550	ハンディーパワーサプライ MP-100	¥28,800	→ ¥21,600

NEW



裏返すだけでブルー / 白色を切り替えることができます

- デュアルLED、パワフルで安全な470nmのブルーLEDと全波長の白色LEDの組み合わせで、実験結果を直接観察することができます
- ライフサイエンスのさまざまな領域で、快適、簡便、安全に核酸、たんぱくやX線フィルムをリアルタイムに観察することができます
- 本体の両面にそれぞれの光源を配置しており、裏返すだけでブルーと白色が切り替わります
- 非常に均一に光を放ちます
- 観察領域のサイズは153×153mmで、スモール/ミディアムサイズのゲルがフィットします
- 電源ON/OFFスイッチのほか、自動シャットダウン機能も備えており、また本体を裏返すと自動的にブルー/白色LEDが切り替わります
- 持ち運びに便利、軽量です(935.5g)
- アルミ合金フレームの洗練されたデザインです
- 発熱が少なく、省電力の製品です
- 簡易フード、アンバーフィルター付属

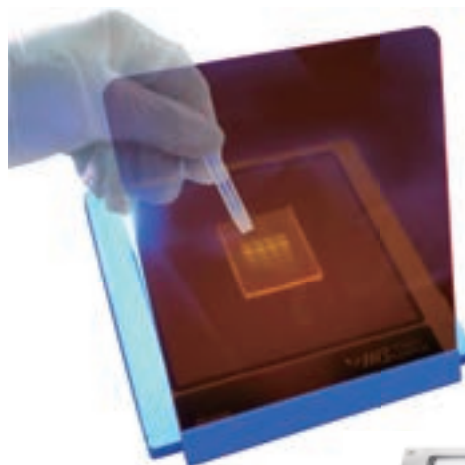

仕様

サイズ(W×L×H)：200×200×15.6mm
 観察エリア(W×L)：153×153mm
 基本設計：フラットベッド
 波長(ブルーLED)：470nm
 波長(白色LED)：全波長
 自動シャットダウン：約6分後
 材質：アルミ合金
 電源：DC12V、2A
 重量：935.5g

35% OFF

注文コード	品名	価格	キャンペーン価格
1007620	デュアルLEDトランスイルミネーター MBE-200BW	¥140,000	→ ¥90,900

チューブプレート・ペトリディッシュ

チューブラック

チップ・分注

ラベルシールテープ

グローブ・洗浄廃液

ピックアップ製品

ガラス製品・ケッククリップ

機器類

試薬DNA

あったら便利なお役立ちグッズ 電気泳動

シーナゲル アガロースの協力剤 低コストで低分子DNAを分離

キャンペーン

DIVERSIFIED BIOTECH

- 50~2000bpのDNA分子を分離
- 1%のシーナゲルは2%のアガロースに相当
- テーリングやスミアリングを少なくします
- ゲルの透明度が増しきれいな写真が撮れます
- 丈夫で柔軟性のあるバイナリーゲルができます
- コスト軽減効果もあります
- アガロースと混ぜてボイルするだけ

30% OFF

SAMPLE

注文コード	容量	価格	キャンペーン価格	メーカーコード
0762000	100g	¥22,500	→ ¥15,700	SYN-100

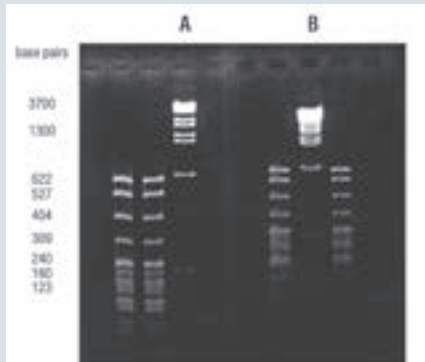

A: シーナゲル1.5%とアガロース0.7%のミニゲル
B: ヌシーアアガロース4.0%のミニゲル

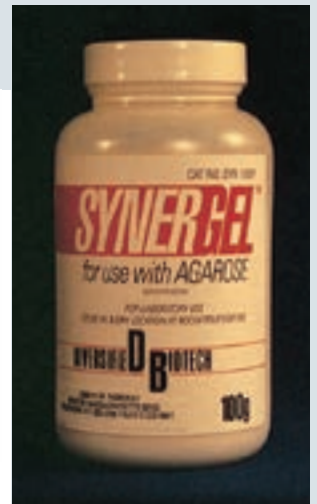

厚さ0.22mmのラボ用プラスチックカミソリ

スマート スライサー

Healthrow Scientific

- 光源の表面を傷つけることなく、直接置いたアガロースゲルをきれいにスライスします
- 柔らかい細胞や植物を切るのに便利です
- はさみで切ればサイズも調節できます
- アメリカの食品グレードのPET製
- 100枚入、2サイズ

SAMPLE

注文コード	品名	サイズ	価格	メーカーコード
0675050	スマートスライサー-スモール	19 mm H × 38 mm W	¥5,900	HS120259
0675051	スマートスライサー-ラージ	25 mm H × 50 mm W	¥6,900	HS120260



ゲル ドライイング フレーム

DIVERSIFIED BIOTECH

一晩立てておくだけでゲルが乾きます

- ゲルがそったり、ひび割れたりしません
- 他の乾燥用装置は一切必要としません
- ゲルを2枚のセロファンで挟んで素早く簡単に乾燥
- 24×24cmと14×14cmの2種類あります

注文コード	サイズ (cm)	入数	価格	メーカーコード
0763700	ゲルドライイングフレーム 14 × 14 cm	2 セット	¥47,200	AB-110760
0763710	ゲルドライイングフレーム 24 × 24 cm	2 セット	¥64,300	AB-110761
0763720	セロファン 14 × 14cm フレーム用	50 枚	¥6,000	AB-110762
0763730	セロファン 24 × 24cm フレーム用	50 枚	¥8,500	AB-110763

備考: ゲル ドライイング フレームにはセロファンが50枚ついています



スマート バッファー 純水に溶かすだけで準備完了

- 正確に秤量されたタブレットかパウチ
- pHがセットされています (25℃時)
- ハイグレードの化学物質を使用しています
- ロットごとの再現性が保証されています
- 室温で3年以上保管できます

使用方法

タブレットまたはパウチ当たりのバッファー量の80%程度の純水をビーカーかフラスコに入れ、マグネチックスターラーで攪拌して溶解します。バッファーが透明になったら所定のバッファー量になるまで更に純水を加えて攪拌すれば5分ほどで出来上がり、すぐにお使いになれます。

時間の節約

再現性確保

緊急時に備えて



PBS バッファー タブレット 100ml / 錠 φ12mm pH7.4

成分：0.14M Sodiumchloride / 0.0027M Potassiumchloride / 0.01M Phosphate

注文コード	品名	入数	価格	メーカーコード
5000020	PBS 100ml	100錠	¥9,000	09-2051-100

サンプル
準備しました

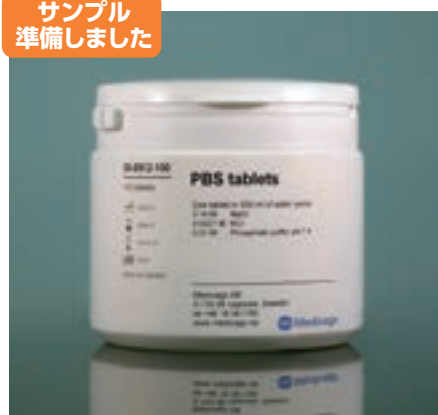

PBS バッファー タブレット 500ml / 錠 φ25mm pH7.4

成分：0.14M Sodiumchloride / 0.0027M Potassiumchloride / 0.01M Phosphate

注文コード	品名	入数	価格	メーカーコード
5000060	PBS 500ml	100錠	¥32,600	09-8912-100



PBS バッファー タブレット 1000ml / 錠 φ28mm pH7.4

成分：0.14M Sodiumchloride / 0.0027M Potassiumchloride / 0.01M Phosphate

注文コード	品名	入数	価格	メーカーコード
5000070	PBS 1000ml	10錠 (ブリストスターパック)	¥11,600	09-9400-10
5000080	PBS 1000ml	100錠 (バルク)	¥56,000	09-9400-100



PBS 10× パウダーパウチ 1000ml pH7.4

成分：1.4M Sodiumchloride / 0.027M Potassiumchloride / 0.1M Phosphate

注文コード	品名	入数	価格	メーカーコード
5000125	PBS 10 × 1000ml	5パウチ	¥17,200	12-9423-5



サンプル
準備しました



その他 PBS バッファー タブレット

注文コード	品名	入数	価格	メーカーコード
5000260	PBS without Potassium 1000ml	100錠	¥56,000	09-9420-100

成分：0.15M Sodiumchloride / 0.01M Phosphate
1000ml / 錠 φ 28mm pH 7.4

注文コード	品名	入数	価格	メーカーコード
5000100	PBS 1000ml pH 7.2	100錠	¥56,000	09-9499-100

成分：0.14M Sodiumchloride / 0.0027M Potassiumchloride / 0.01M Phosphate
1000ml / 錠 φ 28mm pH 7.2

PBS-Tween バッファー タブレット 500ml / 錠 φ 25mm 1000ml / 錠 φ 28mm pH 7.4

成分：0.14M Sodiumchloride / 0.0027M Potassiumchloride / 0.05% Tween / 0.01M Phosphate

注文コード	品名	入数	価格	メーカーコード
5000320	PBS-Tween 500ml	100錠 (バルク)	¥42,200	09-8902-100
5000340	PBS-Tween 1000ml	100錠 (バルク)	¥64,000	09-9410-100
5000315	PBS-Tween 500ml	12錠 (ブリスターパック)	¥9,800	09-8902-12
5000335	PBS-Tween 1000ml	10錠 (ブリスターパック)	¥12,600	09-9410-10

TBS バッファー タブレット 500ml / 錠 φ 25mm pH 7.6

成分：0.05M TrisBufferedSaline / 0.15M Sodiumchloride

注文コード	品名	入数	価格	メーカーコード
5001050	TBS 500ml	10錠 (ブリスターパック)	¥10,200	09-7500-10

TBS-Tween バッファー タブレット 500ml / 錠 φ 25mm pH 7.6

成分：0.05M TrisBufferedSaline / 0.05% Tween20 / 0.15M Nacl

注文コード	品名	入数	価格	メーカーコード
5001080	TBS-Tween 500ml	100錠 (バルク)	¥65,300	09-7510-100
5001070	TBS-Tween 500ml	10錠 (ブリスターパック)	¥14,700	09-7510-10

Carbonate-bicarbonate コーティング バッファー タブレット

100ml / 錠 φ 12mm pH 9.6

成分：0.05M Sodium Carbonate-bicarbonate

注文コード	品名	入数	価格	メーカーコード
5000300	Carbonate-bicarbonate コーティングバッファー	100錠	¥18,500	09-8922-100

puriSorb®

(ピューリソーブ)

サンプルを溶解したら、ステップはわずかこれだけ

サンプル溶解液を
puriSorbへ

3分間
インキュベート

700xg
1分間遠心

- 不必要な物質をpuriSorb®にバインドします
- DNAはpuriSorb®を通過し、コレクションチューブ/プレートへ
- 抽出されたDNAは、一般的な酵素反応に制限酵素反応、PCR、リアルタイムPCR、KASP-PCR、ジェノタイピングなど
- puriColumn（ピューリカラム）もpuriPlate 96（ピューリプレート96）も、特別な実験機器は不要です
- puriPlate 96でさらにハイスループットに、オートメーションにも組み込むことができます
- ステップが少ないため廃棄物も少なく、環境負荷を減らすこともできます



※必要な試薬、消耗品はすべてキットに含まれています

注文コード	puriColumn	サンプル数	価格	メーカーコード	主な対象サンプル(puriPlate 96 共通)
4w02010		10	¥4,900	4w02.010	
4w02050	組織のゲノム DNA	50	¥22,000	4w02.050	組織・スワブ・昆虫・マウステール・ 魚の組織・毛髪・精子・血液
4w02250		50 × 5	¥100,000	4w02.250	
4w03010		10	¥4,900	4w03.010	
4w03050	バクテリアのゲノム DNA	50	¥22,000	4w03.050	グラム陽性菌・グラム陰性菌
4w03250		50 × 5	¥100,000	4w03.250	
4w01010		10	¥4,900	4w01.010	
4w01050	植物のゲノム DNA	50	¥22,000	4w01.050	植物の葉・葉の組織・種子
4w01250		50 × 5	¥100,000	4w01.250	

注文コード	puriPlate	サンプル数	価格	メーカーコード
4w02P01		96 × 1	¥38,000	4w02.P01
4w02P04	組織のゲノム DNA	96 × 4	¥150,000	4w02.P04
4w02P10		96 × 10	¥372,000	4w02.P10
4w03P01		96 × 1	¥38,000	4w03.P01
4w03P04	バクテリアのゲノム DNA	96 × 4	¥150,000	4w03.P04
4w03P10		96 × 10	¥372,000	4w03.P10
4w01P01		96 × 1	¥38,000	4w01.P01
4w01P04	植物のゲノム DNA	96 × 4	¥150,000	4w01.P04
4w01P10		96 × 10	¥372,000	4w01.P10

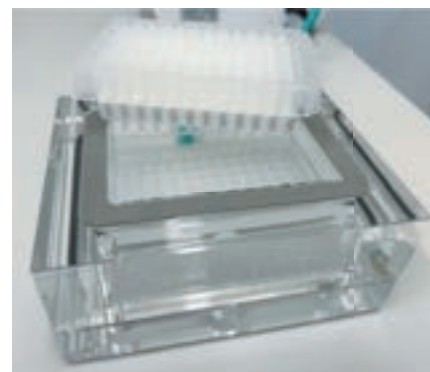

遠心もしくはバキュームでワンステップ精製

株式会社 **TOHO**

〒132-0025 東京都江戸川区松江 1-1-13
e-mail : sales@j-toho-kk.co.jp
ホームページ : <https://www.j-toho-kk.co.jp>
TEL.03-3654-6611 (代表)
FAX.03-3654-0294

お問い合わせは



株式会社 新興精機

本社
北九州、佐賀、熊本、宮崎、鹿児島、大阪、名古屋、東京

※このカタログに掲載されている商品は専門知識をもって研究をされている研究者の方々を対象としており、これらの方々はその目的により相当の注意のもとに使用されるためのものです。必要な専門知識を有しない方には使用ができません。相当の危険が伴う場合もあります。このような方は専門知識を有した方の適切な監督指導のもとにご使用ください。

※カタログ中の価格は令和8年3月現在のもので予告なく変更する場合があります。また価格には消費税は含まれておりません。

※大幅な為替変動などにより、キャンペーンを中止、もしくはキャンペーン価格を改訂させて頂く場合がございます。予めご了承下さい。